

# Proyecto Integral Textil I- Sisu

Vega Vélez, Stephania

2018-12

---

<http://hdl.handle.net/20.500.11777/3955>

<http://repositorio.iberopuebla.mx/licencia.pdf>

# Proyecto Integral Textil I: Sisu

Stephania Vega Vélez

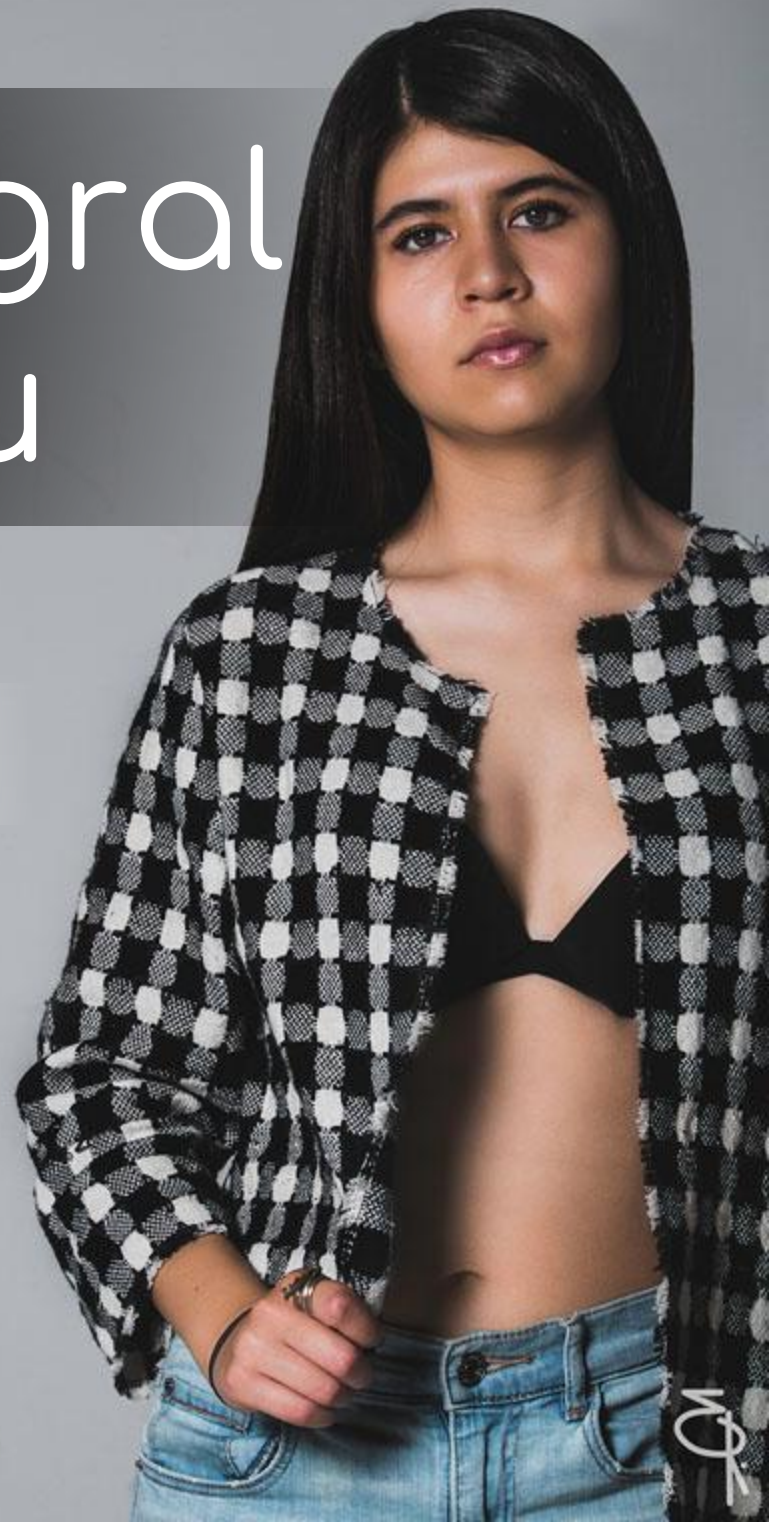

# Contexto a nivel mundial

- 153 millones
- 5 dólares
- 1 de cada 3 jóvenes







# ¿Qué está pasando en México?

- 2.7% del PIB
- 3 mil 703 dólares por estudiante contra 10 mil 759
- 227,981 de estudiantes de licenciatura
- 42.2 %

# Objetivo

- Diseñar y crear una línea de productos textiles cuyo margen de ganancia será utilizado para que estudiantes de la UIA Puebla puedan afiliarse a la cooperativa Ciclos





# Donadores

- Facimex S.a. De C.v
- 10 Poniente No. 1702, 72090



- Novabori





# Análisis profesional



# Análisis social





# Textiles

- Poliéster
- Algodón
- Rayón
- Spandex
- Microfiber





# Productos





# Productos







# Processo

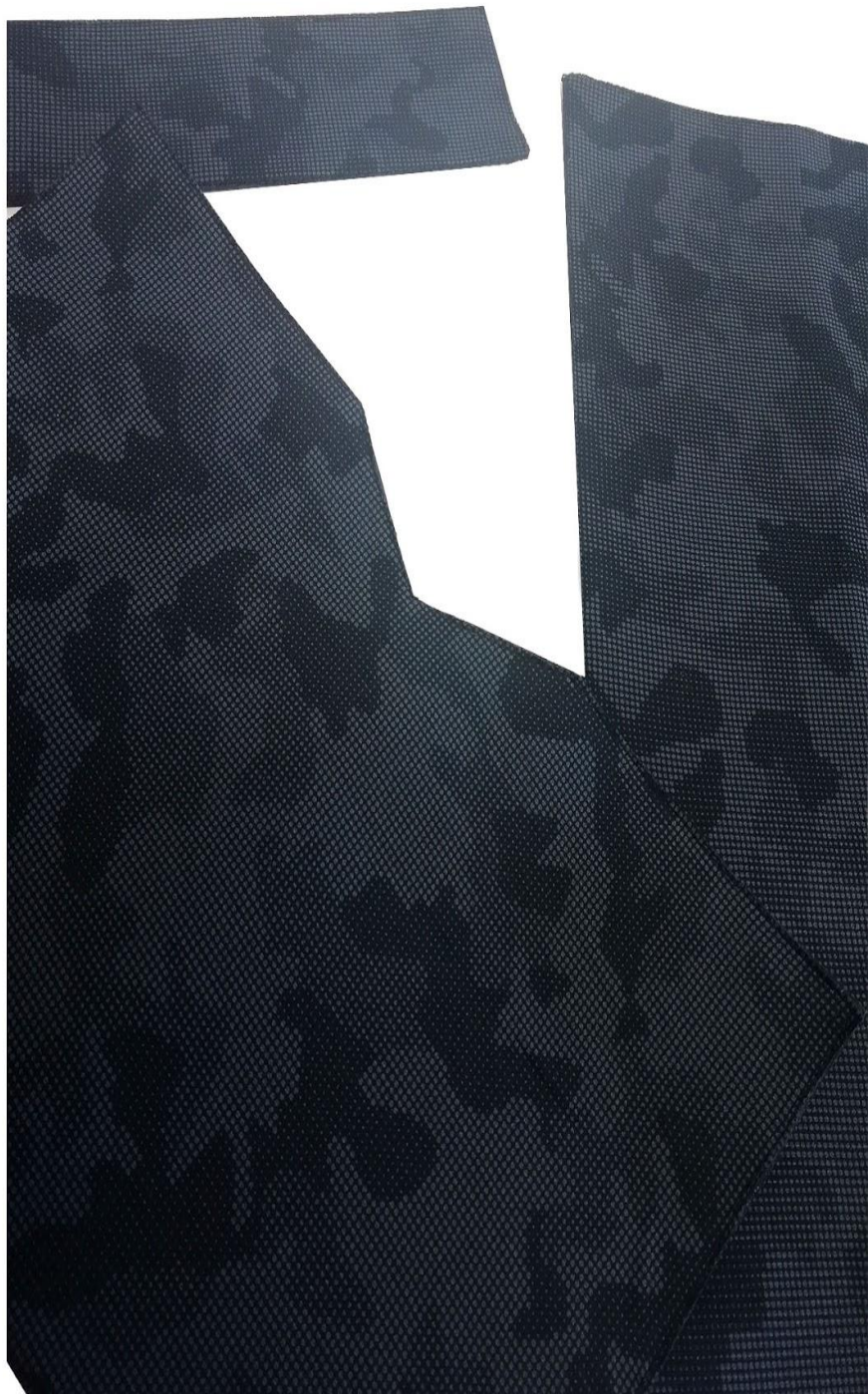



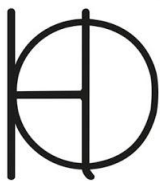

Marca: HONO

Temporada: Atemporal 2018-2019

Estatus: Prototipo

Código de la tela: PO-001

Maquilador: Stephania Vega

Género: Unisex

Tejido: Punto

Lugar ubicación: Puebla, Puebla

Estatus de la muestra: Inicio de Paquete Técnico Digital

Diseñador técnico: Lectra Systems

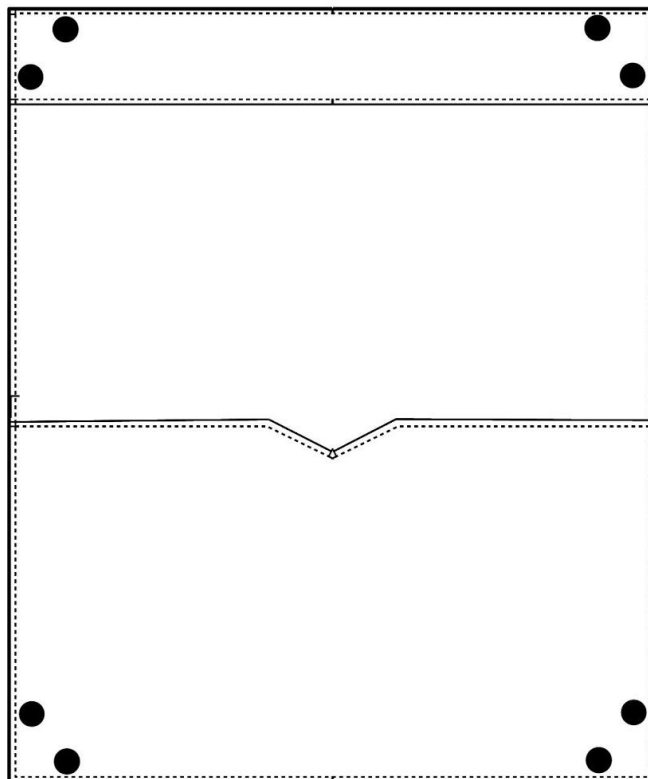

Variante	Pantone
001	PANTONE 19-3911 TCX:Black Beauty
	PANTONE 19-3815 TCX:Evening Blue
	PANTONE 19-4220 TCX:Dark Slate
002	PANTONE 19-4008 TCX:Meteorite
	PANTONE 17-1511 TCX:Wistful Mauve
	PANTONE 19-1338 TCX:Russet Brown
	PANTONE 19-3519 TCX:Purple
003	PANTONE 19-4008 TCX:Meteorite
	PANTONE 13-0002 TCX:White Sand
	PANTONE 13-0725 TCX:Raffia
	PANTONE 17-1753 TCX:Geranium
004	PANTONE 12-4705 TCX:Blue Blush
	PANTONE 19-4007 TCX:Anthracite
	PANTONE 18-6018 TCX:Foliage Green
	PANTONE 19-1850 TCX:Red Bud
005	PANTONE 19-3911 TCX:Black Beauty

Caratula-Trazo plano

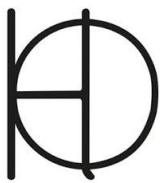

Marca: HONO

Temporada: Atemporal 2018-2019

Estatus: Prototipo

Código de la tela: PO-001

Maquilador: Stephania Vega

Género: Unisex

Tejido: Punto

Lugar ubicación: Puebla, Puebla

Estatus de la muestra: Inicio de Paquete Técnico Digital

Diseñador técnico: Lectra Systems

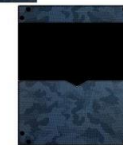

Variante 002



Variante 003



Variante 004



Variante 005

Variantes de color



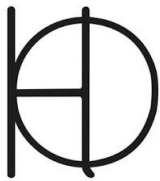

Marca: HONO

Temporada: Atemporal 2018-2019

Estatus: Prototipo

Código de la tela: PO-001

Maquilador: Stephania Vega

Género: Unisex

Tejido: Punto

Lugar ubicación: Puebla, Puebla

Estatus de la muestra: Inicio de Paquete Técnico Digital

Diseñador técnico: Lectra Systems

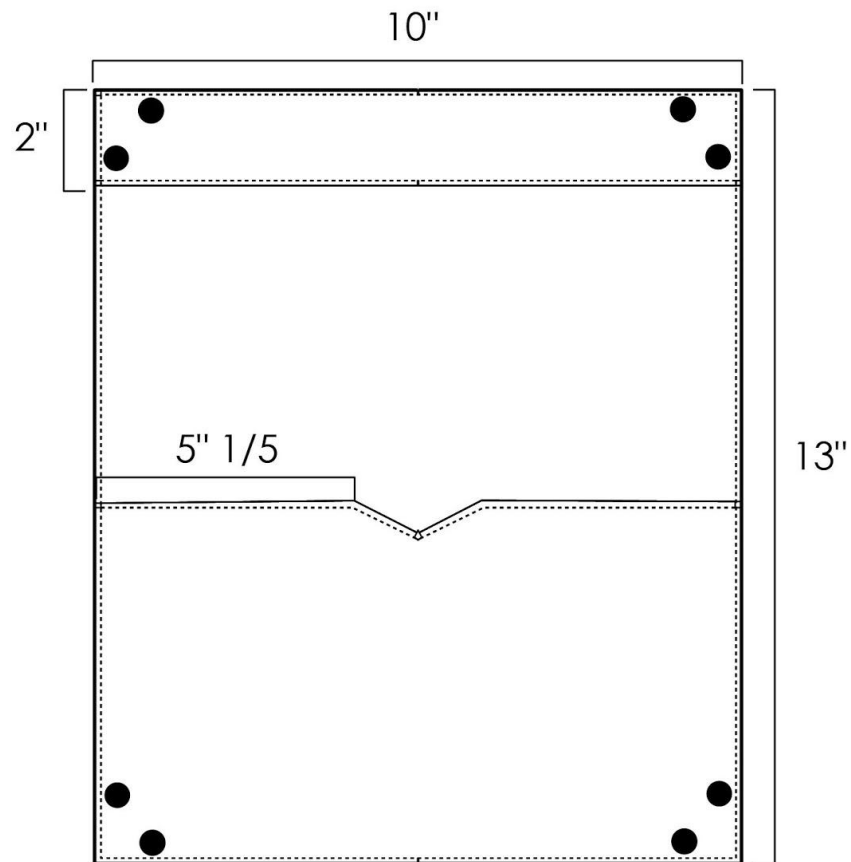
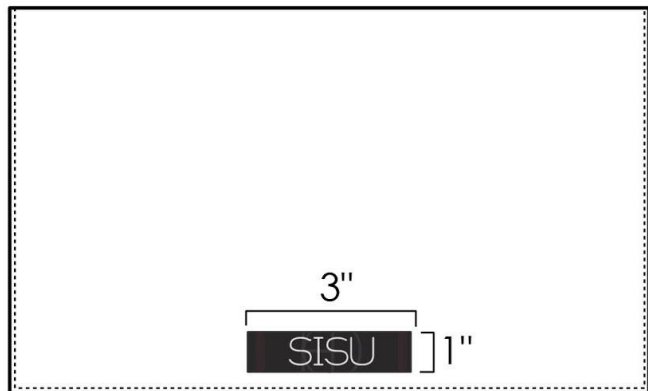
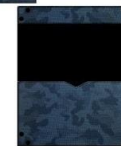

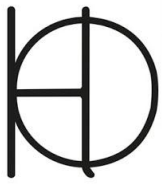

Marca: HONO

Temporada: Atemporal 2018-2019

Estatus: Prototipo

Código de la tela: PO-001

Maquilador: Stephania Vega

Género: Unisex

Tejido: Punto

Lugar ubicación: Puebla, Puebla

Estatus de la muestra: Inicio de Paquete Técnico Digital

Diseñador técnico: Lectra Systems

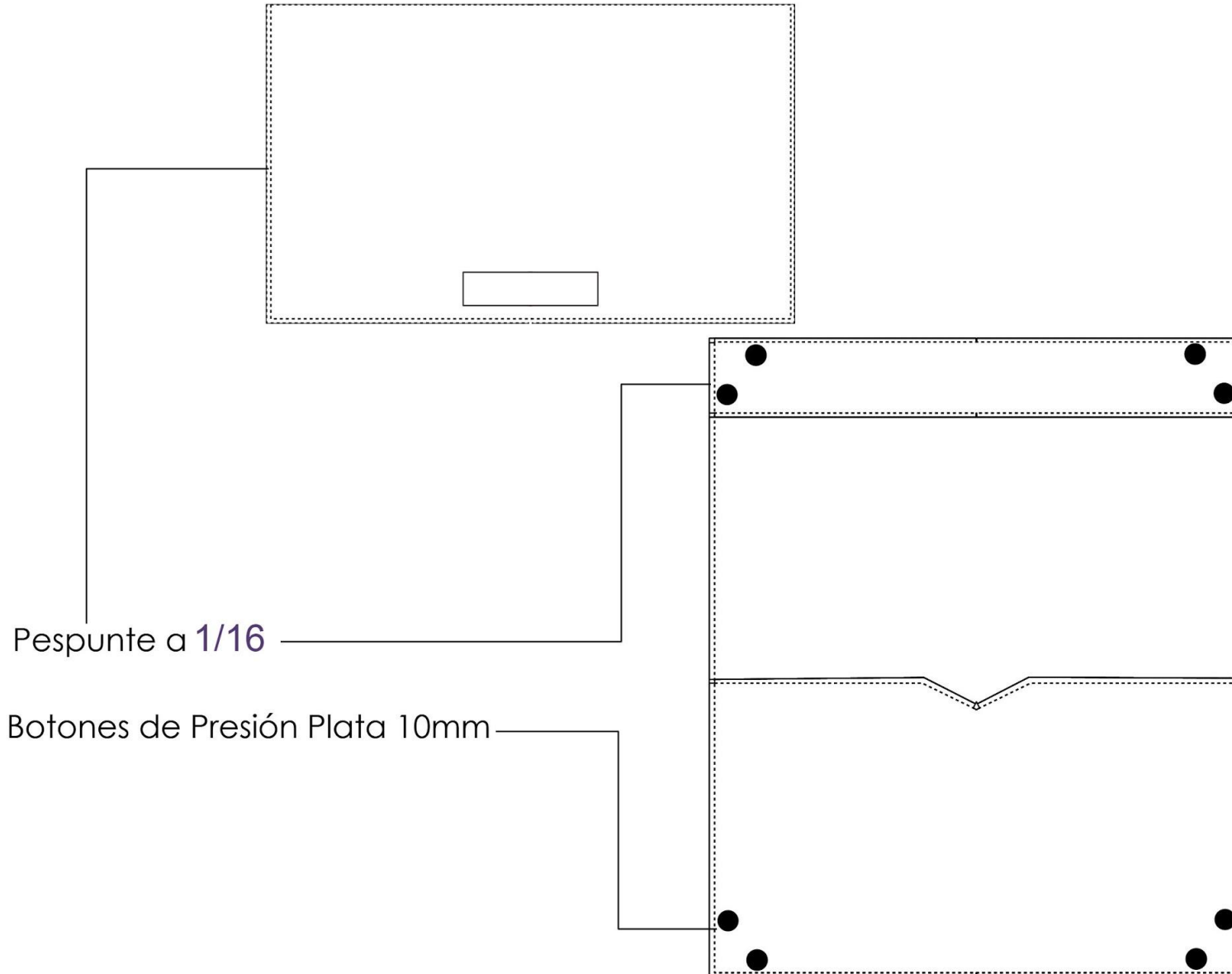
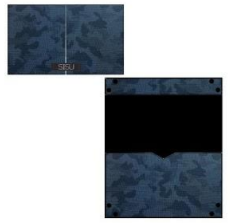

Pespunte a 1/16

Botones de Presión Plata 10mm

Detalles de construcción



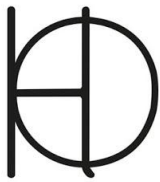

Marca: HONO

Temporada: Atemporal 2018-2019

Estatus: Prototipo

Código de la tela: PO-001

Maquilador: Stephania Vega

Género: Unisex

Tejido: Punto

Lugar ubicación: Puebla, Puebla

Estatus de la muestra: Inicio de Paquete Técnico Digital

Diseñador técnico: Lectra Systems



SISU

Pespunte a 1/16

Vinil

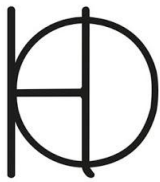

Marca: HONO

Temporada: Atemporal 2018-2019

Estatus: Prototipo

Código de la tela: PO-001

Maquilador: Stephania Vega

Género: Unisex

Tejido: Punto

Lugar ubicación: Puebla, Puebla

Estatus de la muestra: Inicio de Paquete Técnico Digital

Diseñador técnico: Lectra Systems

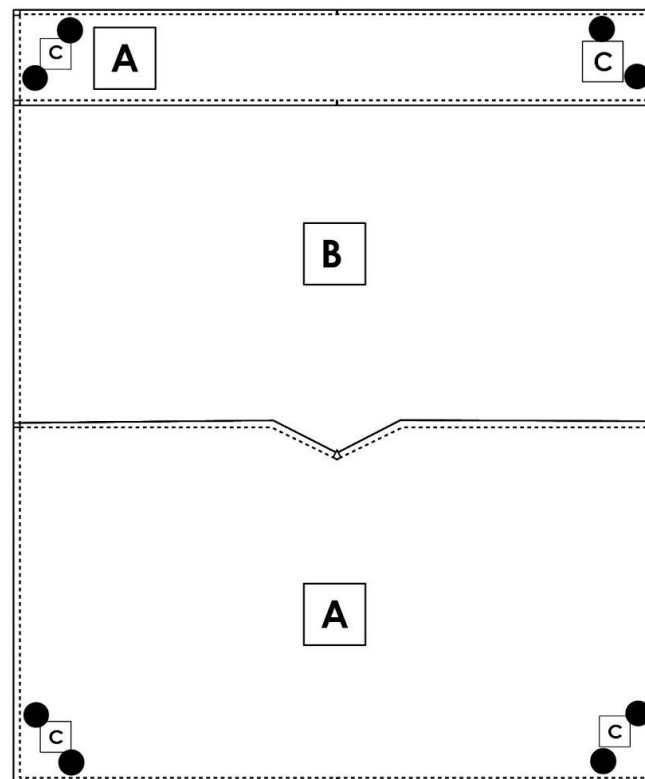
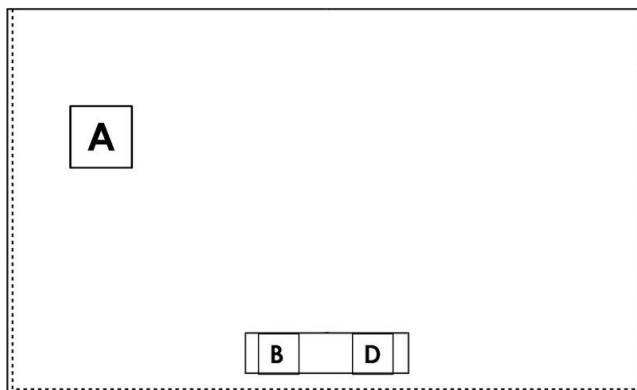
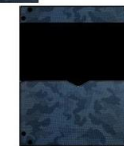

Layout



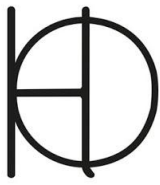

Marca: HONO

Temporada: Atemporal 2018-2019

Estatus: Prototipo

Código de la tela: PO-001

Maquilador: Stephania Vega

Género: Unisex

Tejido: Punto

Lugar ubicación: Puebla, Puebla

Estatus de la muestra: Inicio de Paquete Técnico Digital

Diseñador técnico: Lectra Systems

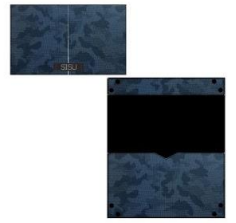

<b>TELA</b>	<b>UBICACIÓN</b>	<b>CANTIDAD</b>	<b>VARIANTE 001</b>	<b>VARIANTE 002</b>	<b>VARIANTE 003</b>	<b>VARIANTE 004</b>	<b>VARIANTE 005</b>
Camuflaje	<b>A</b>		<b>x</b>				
Rayas	<b>A</b>			<b>x</b>			
Primavera	<b>A</b>				<b>x</b>		
Jerga	<b>A</b>					<b>x</b>	
Likra	<b>A</b>						<b>x</b>
Poli 1200	<b>B</b>		<b>x</b>				
Policanastilla	<b>B</b>			<b>x</b>	<b>x</b>	<b>x</b>	<b>x</b>
<b>AVÍOS</b>							
Botones de presión	<b>C</b>	<b>2 en cada esquina</b>	<b>x</b>	<b>x</b>	<b>x</b>	<b>x</b>	<b>x</b>
<b>ETIQUETAS</b>							
Vinil	<b>D</b>	<b>2</b>	<b>x</b>				
Sublimado	<b>D</b>			<b>x</b>	<b>x</b>	<b>x</b>	<b>x</b>

Detalles de construcción

# Análisis de mercado



ESTUCHE KIPLING GITROY  
\$ 1,149.00



ESTUCHE KIPLING 100 PENS PLUS  
\$ 1,299.00



ESTUCHE KIPLING DUOBOX  
\$ 1,099.00



ESTUCHE KIPLING 100 PENS  
\$ 1,149.00



ESTUCHE TOTTO MONTAN 6L5

☆☆☆☆☆

Marca: Totto  
Código: 7704875712060  
Precio: \$349.00 MXN



ESTUCHE TRIPLE BUSQUETS GARDEN

☆☆☆☆☆

Marca: Busquets  
Código: 8422829591835  
Precio: \$229.00 MXN



ESTUCHE TRIPLE BUSQUETS COQUETTE

☆☆☆☆☆

Marca: Busquets  
Código: 8422829591859  
Precio: \$229.00 MXN



ESTUCHE TRIPLE BUSQUETS SUPERUP

☆☆☆☆☆

Marca: Busquets  
Código: 8422831317492  
Precio: \$229.00 MXN



Concepto	Descripción	Unidad de medida	Costo por unidad	Cantidad	Importe
Confección	Pegado	Hora	\$50	0.1	\$8.30
Confección	Corte laser	Minuto	\$6	1	\$6
Confección	Servicio	Hora	\$100	1	\$100
Acabados	Broches de presion	Pieza	\$0.36	32	11.55
Diseño	Diseño de patrones	Hora	\$100	.5	\$50
Vinil	Vinil textil	Metro	\$140	.03	\$4
Gasolina		Litro	\$19	2	\$38
Utilidad	58%	Porcentaje	\$58	1	
Utilidad edudiante	42%	Porcentaje	\$42	1	
				<b>Precio de venta</b>	<b>\$320</b>

¿De qué forma estos productos pueden solucionar un problema inminente?







# SISU

- Certificados de aportación
- Independencia
- Emprendedurismo

# Ciclos

- Cooperativa Mexicana
- Economía Social y solidaria
- Joseph Stiglitz

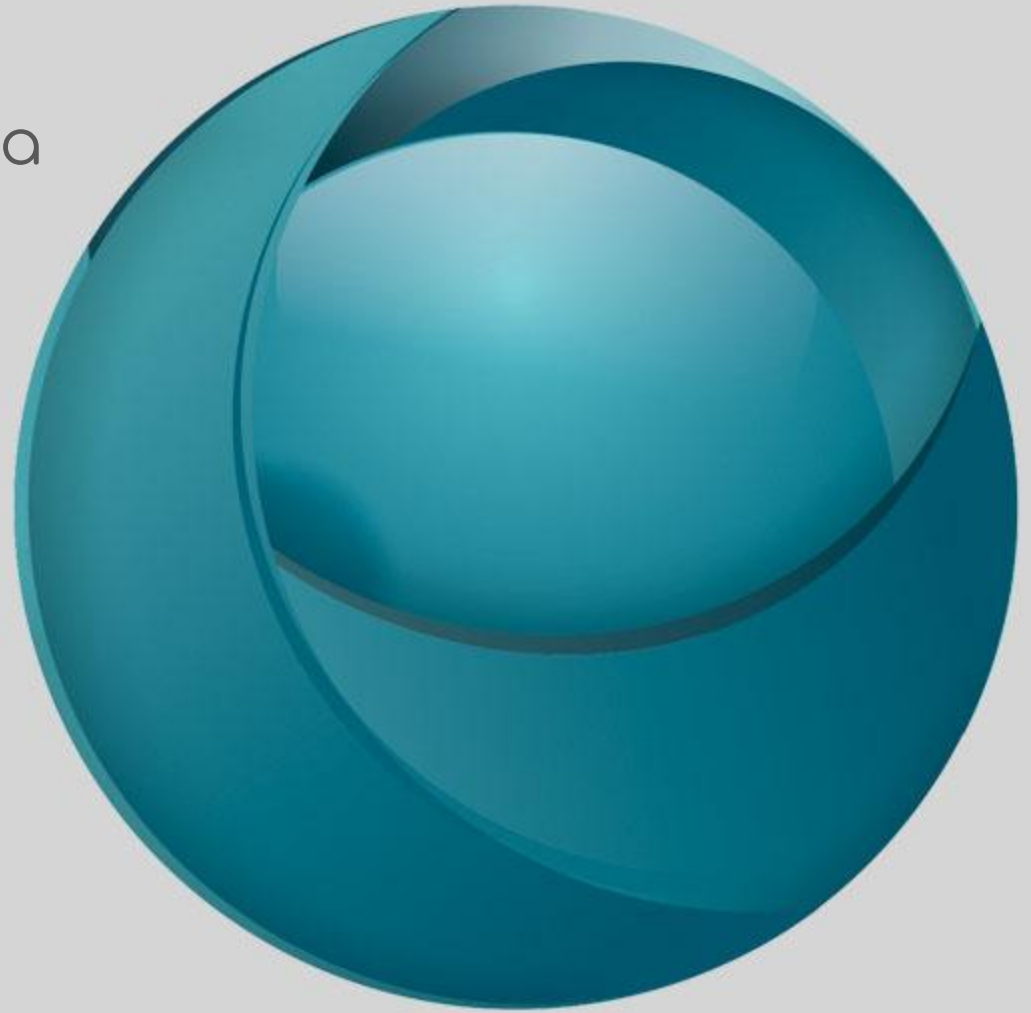

C I C L O S

- Artículo 2.-La sociedad cooperativa es una forma de **organización social** integrada por personas físicas con base en **intereses comunes** y en los principios de **solidaridad, esfuerzo propio y ayuda mutua**, con el propósito de **satisfacer necesidades individuales y colectivas**, a través de la realización de actividades económicas de producción, distribución y consumo de bienes y servicios.

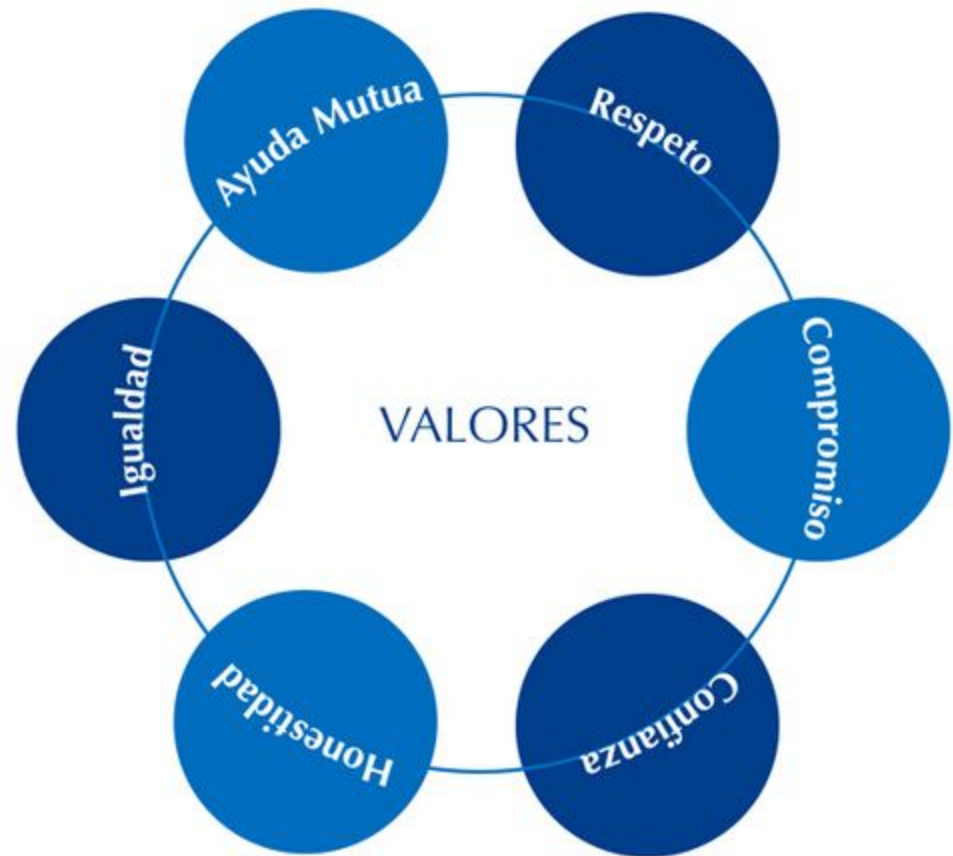



Lo que queremos lograr





# Agradecimientos

Verónica Vélez Iglesias  
Daniel Dueñas Fomperosa  
Ana y Lenin Medina Vélez  
Lilia Vélez Iglesias  
Daniela Ruiz Vélez  
Hugo Armando León Zenteno  
Iñaki Varela Vélez  
Emilio García Robredo  
FaciMex  
Martín Ruíz  
Raúl Estrada  
Mario Lozada Vélez  
Adriana Quiróz

