

# Centro de Rehabilitación Zooterapéutico Veracruz

Igartua Martínez, Diego

2021-05-06

---

<https://hdl.handle.net/20.500.11777/5671>

<http://repositorio.iberopuebla.mx/licencia.pdf>

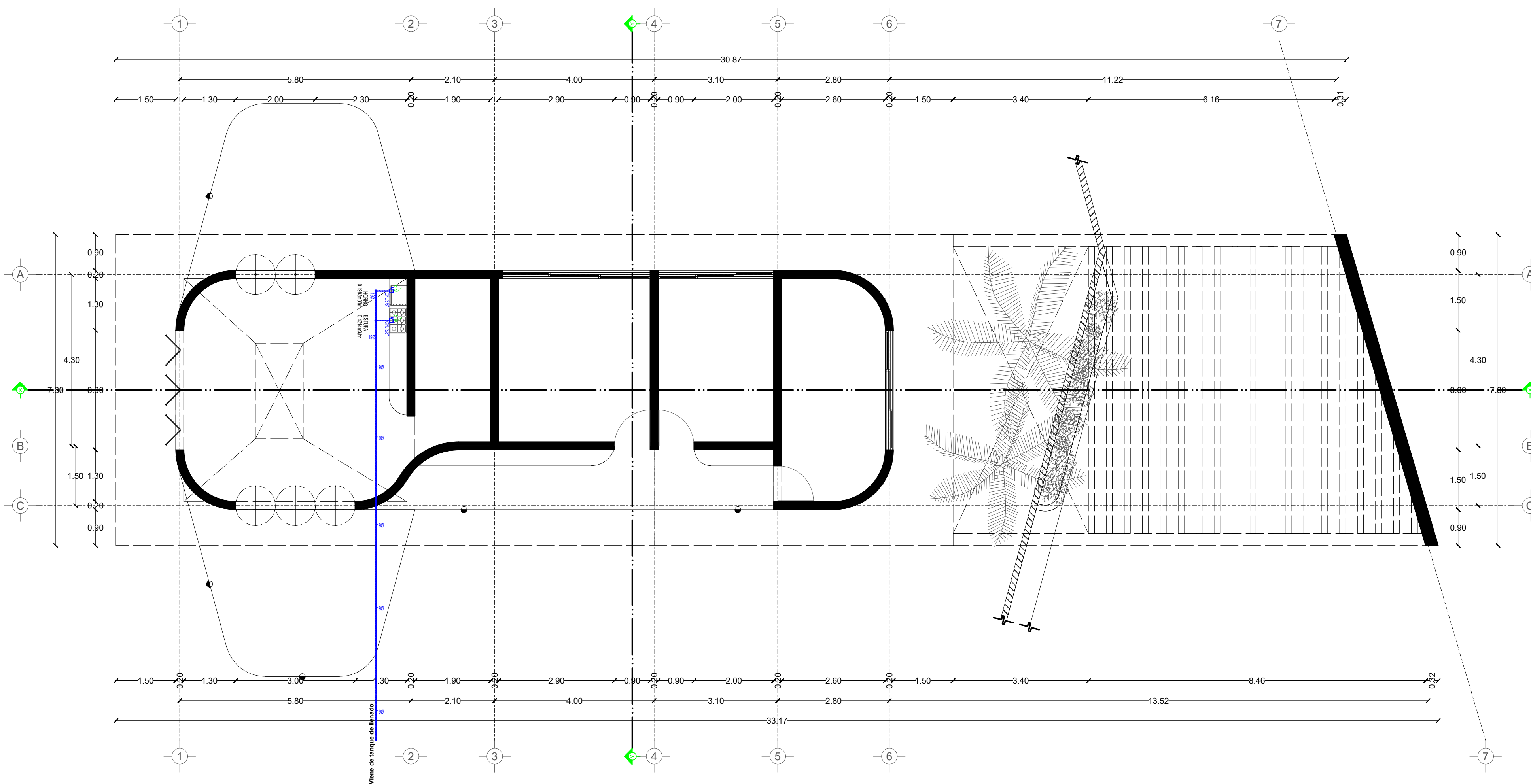

Planta Módulo de cafetería y consultorios

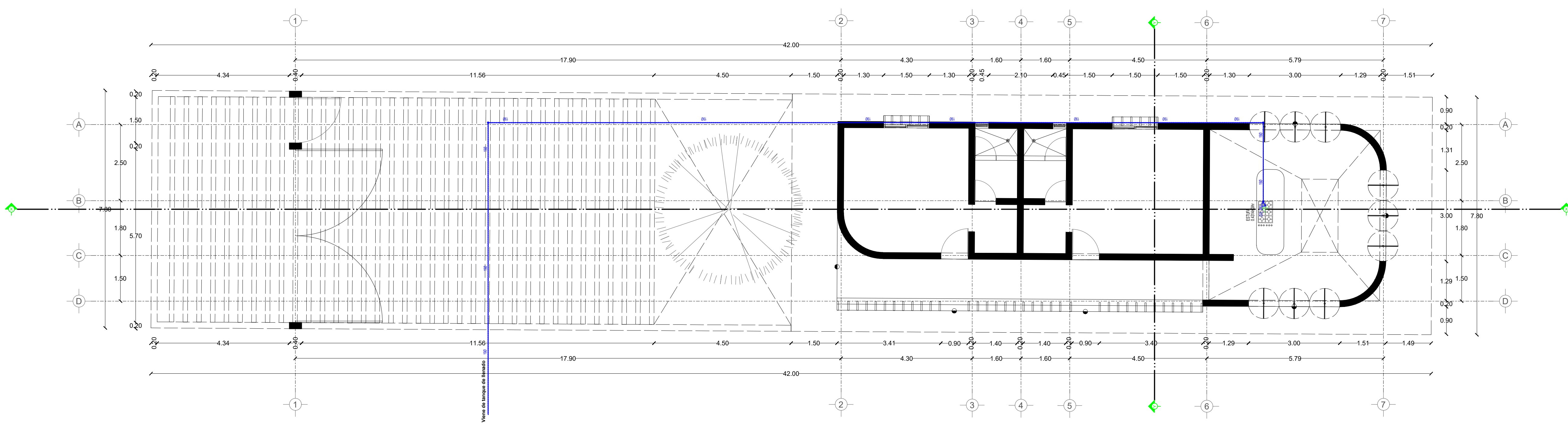

Planta Módulo de viviendas de voluntarios

SIMBOLOGÍA









-  TUBERÍA DE COBRE TIPO L MCA. NACOBRE CON SOLDADURA 50-50 EN UNIONES. DIÁMETRO INDICADO EN mm. TUBERÍA DE BAJA PRESIÓN.
-  TUBERÍA DE COBRE TIPO L MCA. NACOBRE CON SOLDADURA 50-50 EN UNIONES. DIÁMETRO INDICADO EN mm. TUBERÍA DE ALTA PRESIÓN.
-  VÁLVULA DE ESFERA PARA GAS MCA. IUSA
-  VÁLVULA DE ALIVIO MCA. IUSA
-  VÁLVULA DE GLOBO CMS
-  TUERCA UNIÓN
-  REGULADOR DE BAJA PRESIÓN, IUSA HARPER 2403-C2, DE PRIMERA ETAPA. CON SALIDA DE 1/2"
-  VÁLVULA DOBLE CHECK - ACOPLADOR LÍQUIDO MCA. IUSA
-  TANQUE ESTACIONARIO DE 300 lt

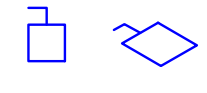
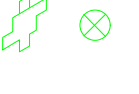

TABLA DE ÁREAS GENERAL		
Espacios:	M2	%
Superficie total del predio:	28.030,33 m <sup>2</sup>	100 %
Total superficie de desmonte:	3.279,79 m <sup>2</sup>	11,70 %
Superficie total de Área Libre:	24.750,54 m <sup>2</sup>	88,30 %
Área libre para actividades:	12.013,21 m <sup>2</sup>	42,85 %
Área de recuperación ecológica:	9.485,55 m <sup>2</sup>	33,87 %
M2 totales de construcción:	3.279,79 m <sup>2</sup>	11,70 %

PLANTA BAJA		
M2 totales de construcción PB:	Ground floor total M2 of construction:	2011,64 m <sup>2</sup> 7,1766 %
M2 totales de área libre PB:	Ground floor free area:	6412,96 m <sup>2</sup> 22,87%

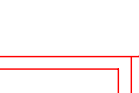

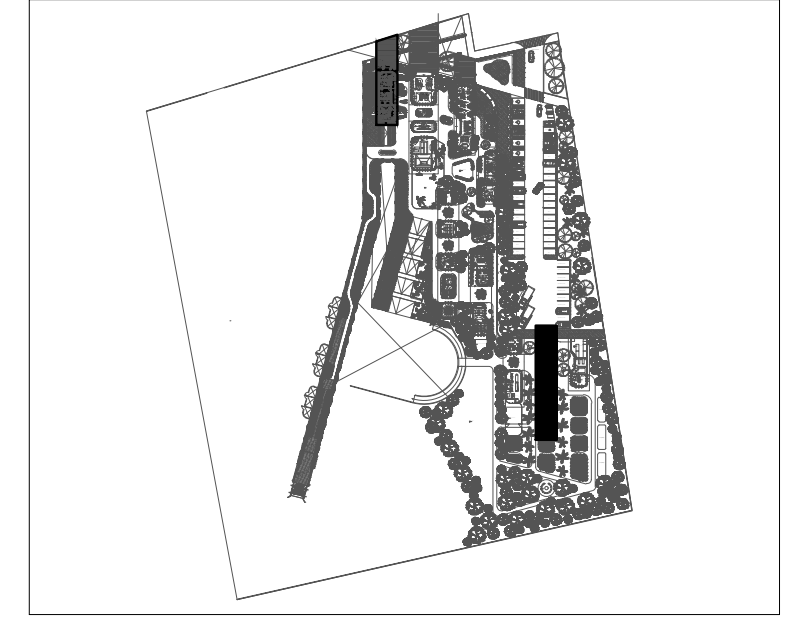
CONSULTORIOS Y CAFETERÍA		
Doctor's Office and coffee		163,80 m <sup>2</sup>
- Consultorio 01	- Doctor's Office 01	16,58 m <sup>2</sup>
- Consultorio 02	- Doctor's Office 02	13,95 m <sup>2</sup>
- Consultorio 03	- Doctor's Office 03	18,00 m <sup>2</sup>
- Bodega cafetería	- Coffee Storage	9,66 m <sup>2</sup>
- Preparación y área de comensales	- Preparation and diner area	34,07 m <sup>2</sup>
- Terraza cafetería	- Coffee Terrace	38,02 m <sup>2</sup>
- Circulaciones techadas y voladas	- Circulations and roofed areas	33,52 m <sup>2</sup>

VIVIENDAS VOLUNTARIOS		
volunteer housing:		163,80 m <sup>2</sup>
- Dormitorio hombres	- Men's dormitory	26,46 m <sup>2</sup>
- Dormitorio mujeres	- Women's dormitory	27,04 m <sup>2</sup>
- Zona común de voluntarios	- Volunteer common area	35,02 m <sup>2</sup>
- Circulaciones techadas y voladas	- Circulations and roofed areas	75,28 m <sup>2</sup>

PROYECTO	CENTRO DE ZOOTERAPIA DEL MANGLAR (C.Z.M.) Centro de Rehabilitación terapéutica con apoyo de Terapias Asistidas con Animales (TAA)
USO	HABITACIONAL <input type="checkbox"/> SERVICIOS <input checked="" type="checkbox"/> COMERCIAL <input type="checkbox"/> INDUSTRIAL <input type="checkbox"/>

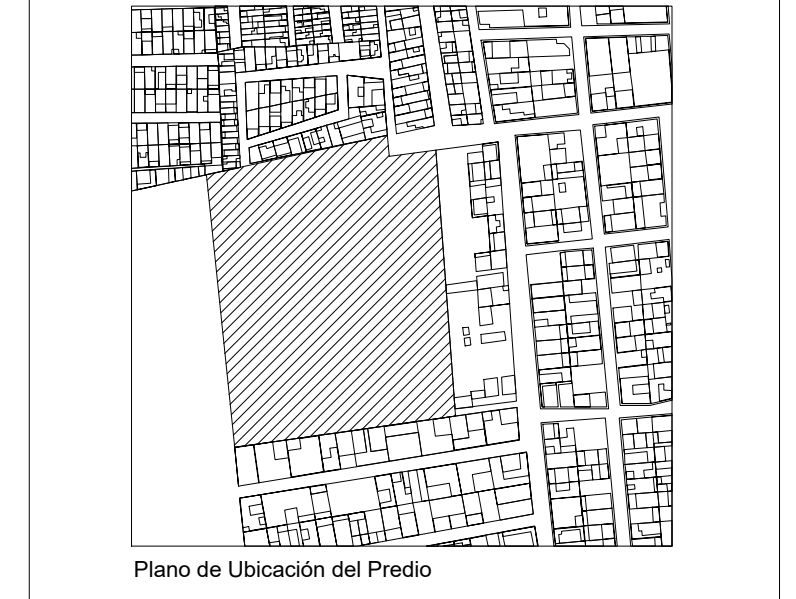

UBICACIÓN Calle de Las Flores, esquina con Calle Erizo, s.n. Colonia El Morro, Boca del Río, Veracruz.

DIBUJO	DIEGO IGARTUA MARTINEZ Área de Síntesis y Evaluación III Universidad Iberoamericana Puebla
PROP.	-
TEL PROP.	2227 89 42 69
FECHA	30 . 11 . 2022

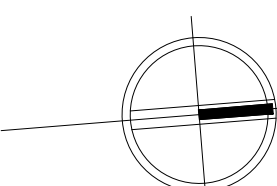

NORTE

# IG-02

Esc 1:75

PLANO INSTALACIONES GAS  
MÓDULOS CONSULTORIOS Y VIVIENDA VOLUNTARIOS

DETALLE PARA TOMA DE LLENADO-PLANTA

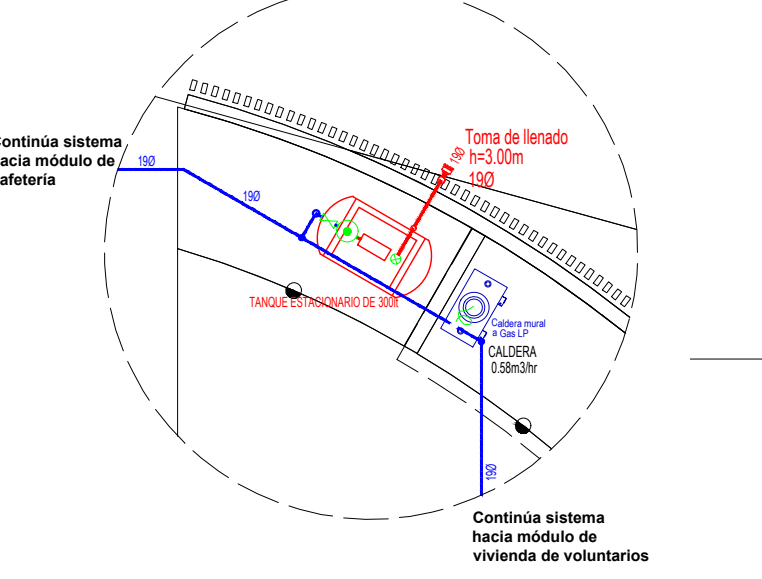

DETALLE PARA LLENADO DE RECIPIENTE

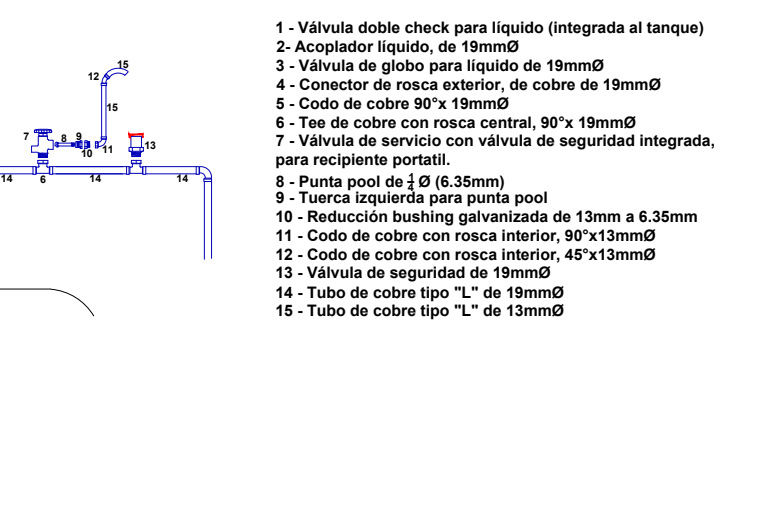

DETALLE PARA LA TOMA DE LA LÍNEA DE LLENADO

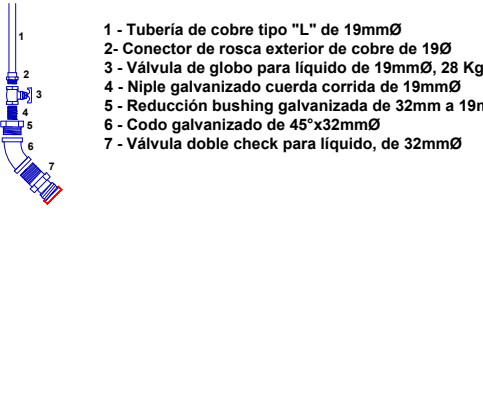

DETALLE DE CONEXIÓN A EQUIPO

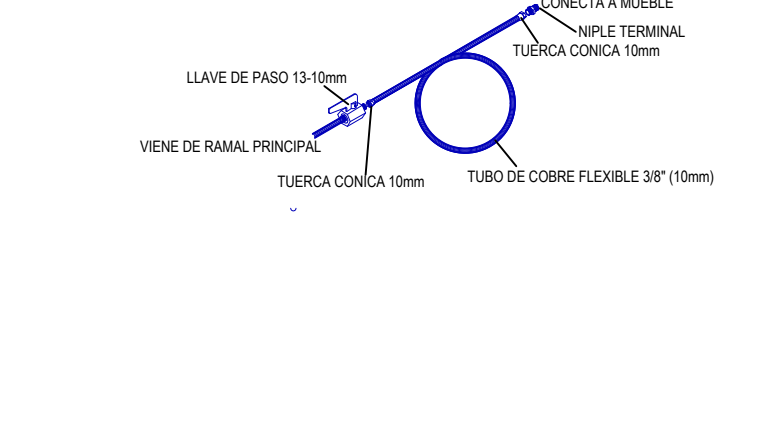

Detalle encamisado de tubería oculta en piso

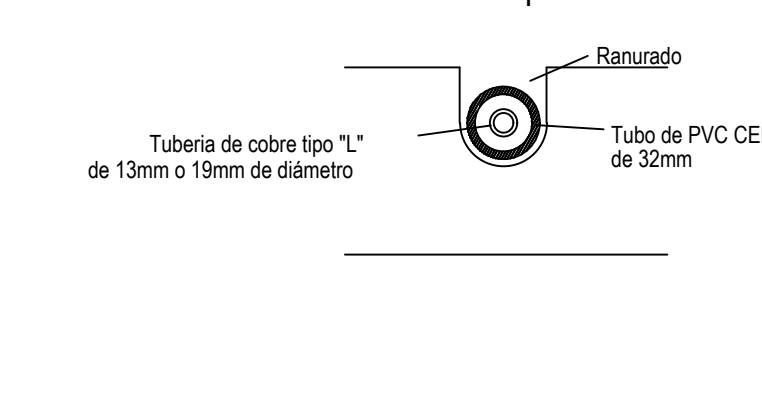

Detalle del encamisado en instalaciones ocultas en piso

