

Proyecto Integral Textil II

Ibarra Berea, Sandra Cecilia

2018-11

<http://hdl.handle.net/20.500.11777/3931>

<http://repositorio.iberopuebla.mx/licencia.pdf>

SC

Sandra Ibarra

Temporada: Primavera - Verano 2019

Estatus: Prototipo

Código de tela: LI / PES

Maquilador: Universidad Iberoamericana de Puebla

Género: Femenino

Tejido: Plano y Punto

Lugar ubicación: Blvd. Del Niño Poblano 2901

División: Casual

Diseñador Técnico: Sandra Cecilia Ibarra

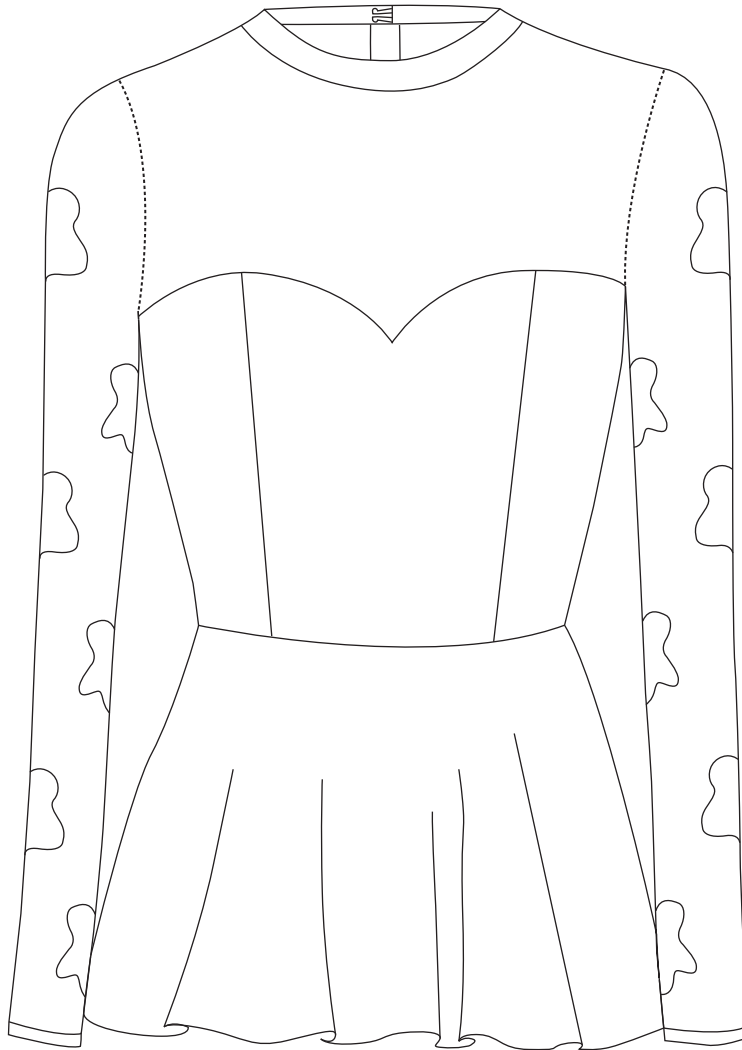
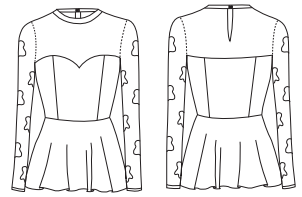

Delantero

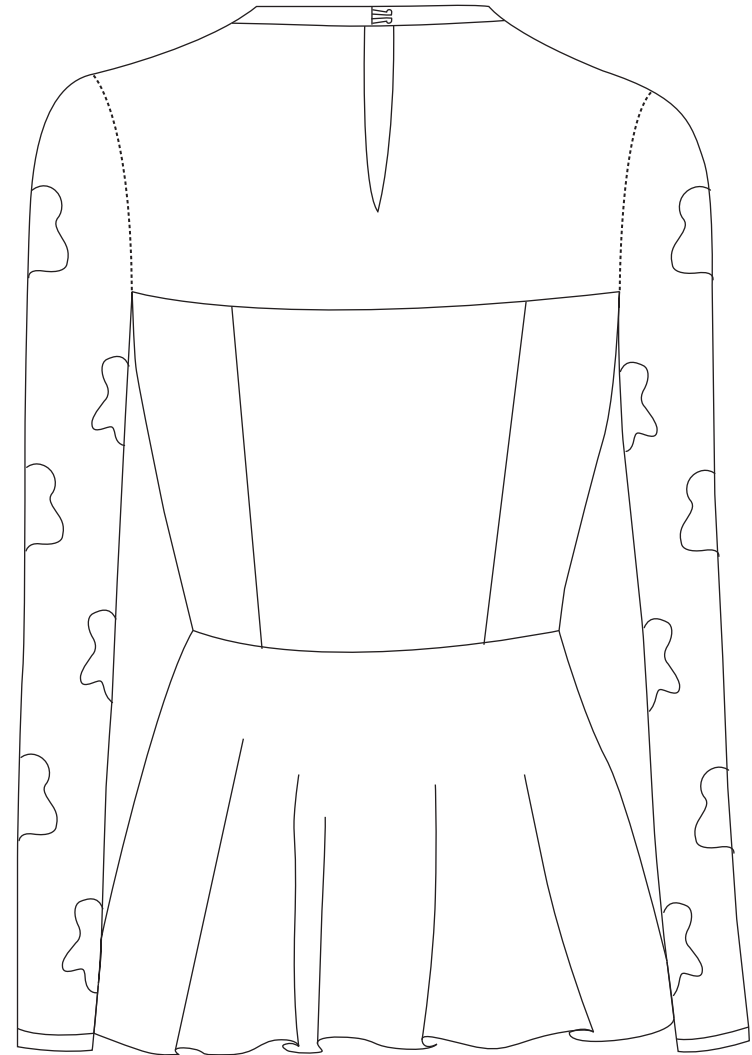

Trasero

SC

Sandra Ibarra

Temporada: Primavera - Verano 2019

Estatus: Prototipo

Código de tela: LI / PES

Maquilador: Universidad Iberoamericana de Puebla

Género: Femenino

Tejido: Plano y Punto

Lugar ubicación: Blvd. Del Niño Poblano 2901

División: Casual

Diseñador Técnico: Sandra Cecilia Ibarra

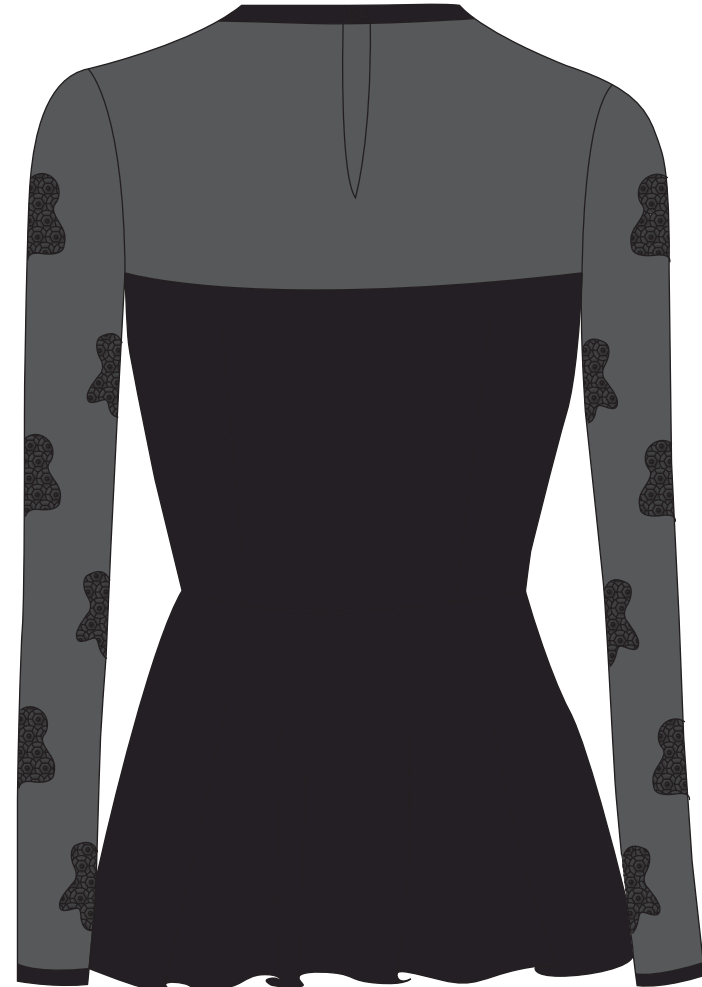
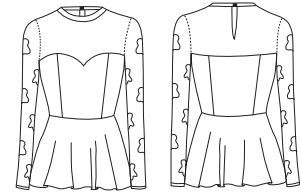

Variante	Pantone
001	20-0195 TCX Midnight Sky, 15-4306 TCX Battleship

SC

Sandra Ibarra

Temporada: Primavera - Verano 2019

Estatus: Prototipo

Código de tela: LI / PES

Maquilador: Universidad Iberoamericana de Puebla

Género: Femenino

Tejido: Plano y Punto

Lugar ubicación: Blvd. Del Niño Poblano 2901

División: Casual

Diseñador Técnico: Sandra Cecilia Ibarra

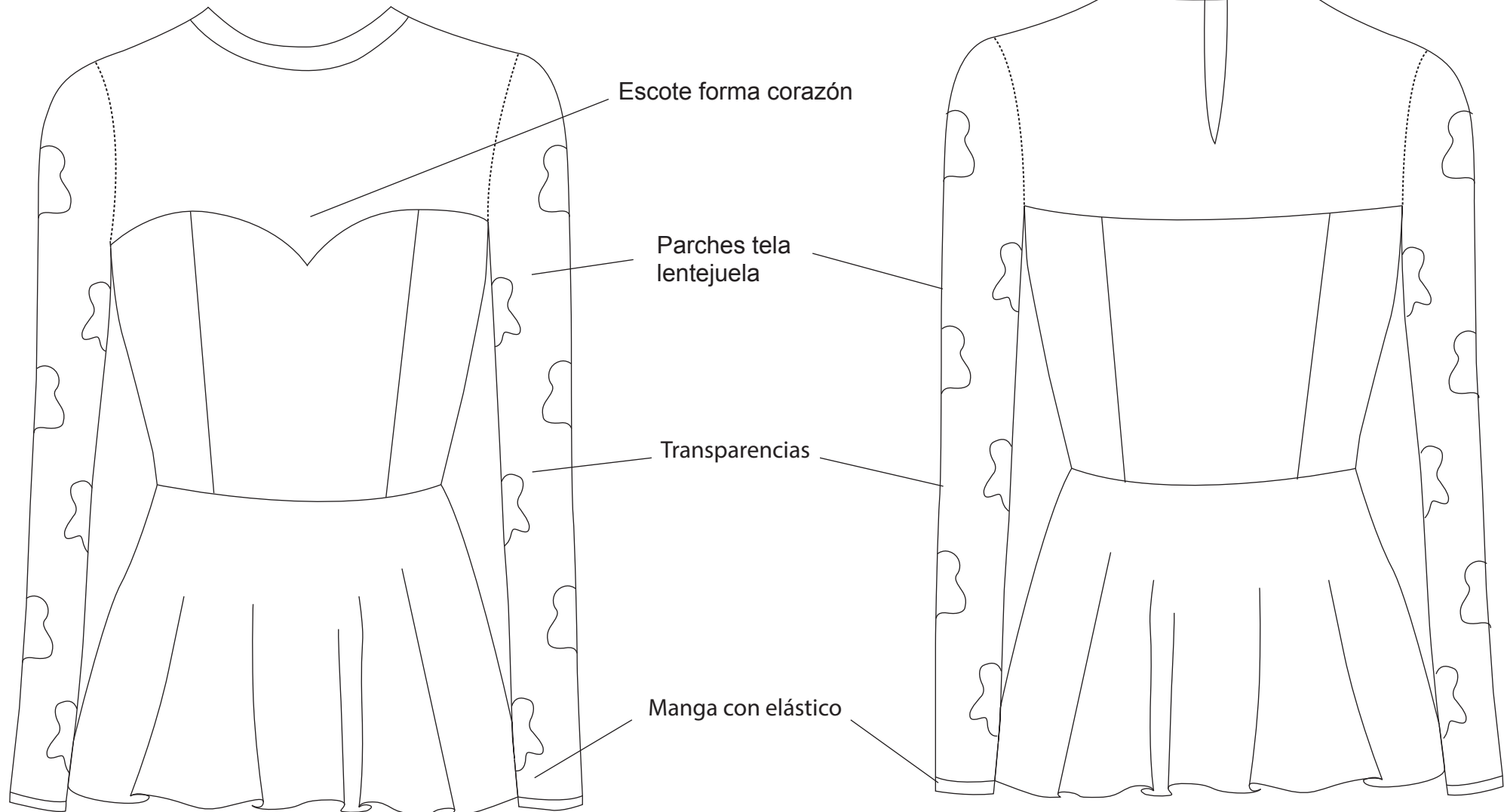
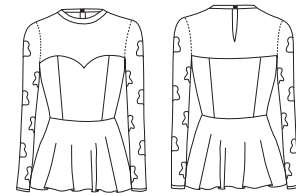

SC

Sandra Ibarra

Temporada: Primavera - Verano 2019

Estatus: Prototipo

Código de tela: LI / PES

Maquilador: Universidad Iberoamericana de Puebla

Género: Femenino

Tejido: Plano y Punto

Lugar ubicación: Blvd. Del Niño Poblano 2901

División: Casual

Diseñador Técnico: Sandra Cecilia Ibarra

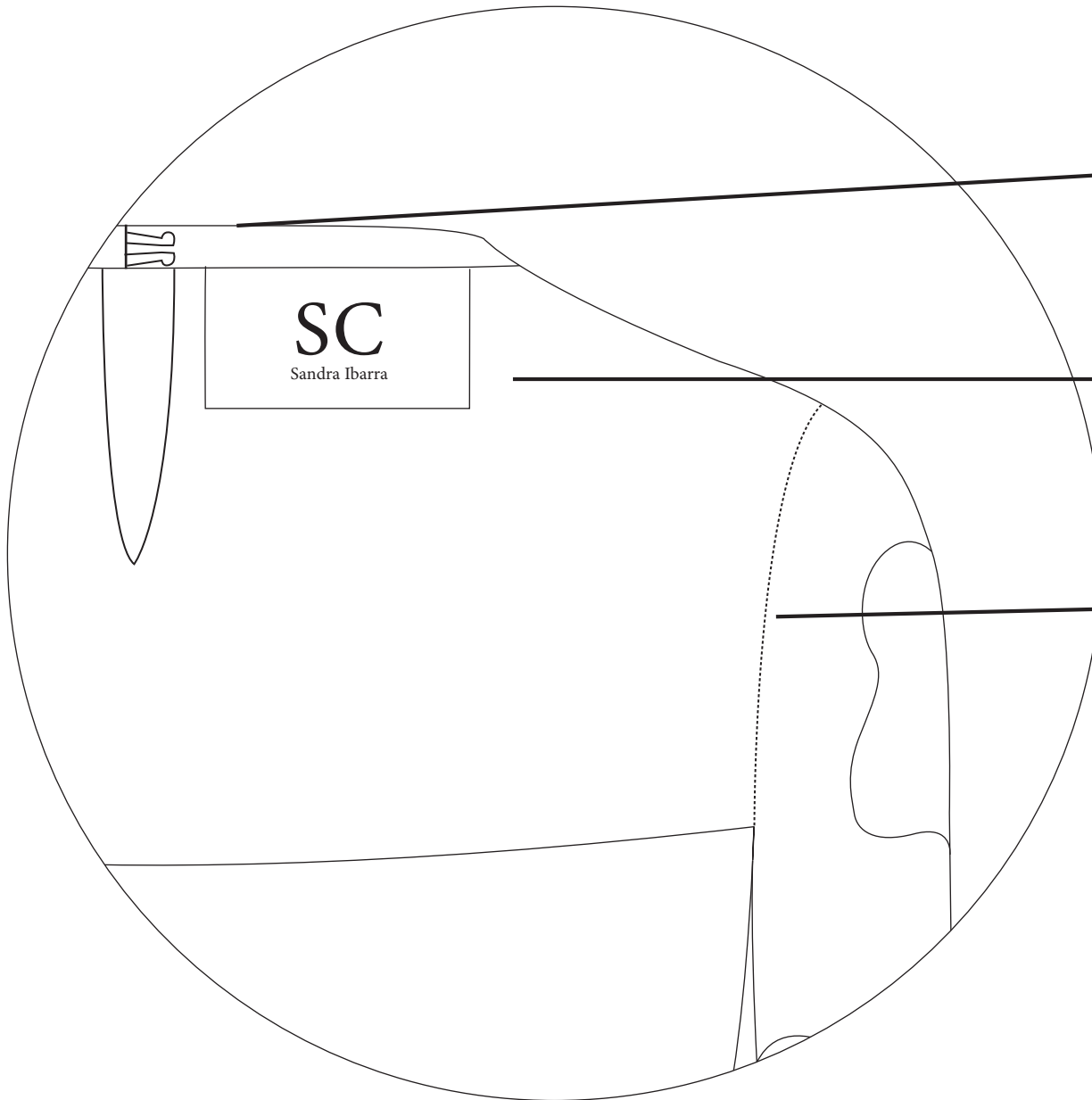
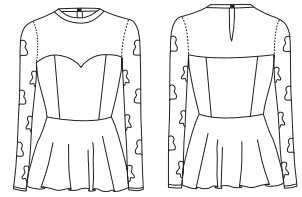

Elástico en cuello con gancho para abrochar blusa

Etiqueta de la marca colocada por dentro en el escote trasero.

Costura recta para unión de manga.

- *Tipo de costura invisible: over / recta.
- *No. de puntadas invisibles por pulgada: 11
- *Es realmente costura
- *Medida de pulgadas. 1/16"

SC

Sandra Ibarra

Temporada: Primavera - Verano 2019

Estatus: Prototipo

Código de tela: LI / PES

Maquilador: Universidad Iberoamericana de Puebla

Género: Femenino

Tejido: Plano y Punto

Lugar ubicación: Blvd. Del Niño Poblano 2901

División: Casual

Diseñador Técnico: Sandra Cecilia Ibarra

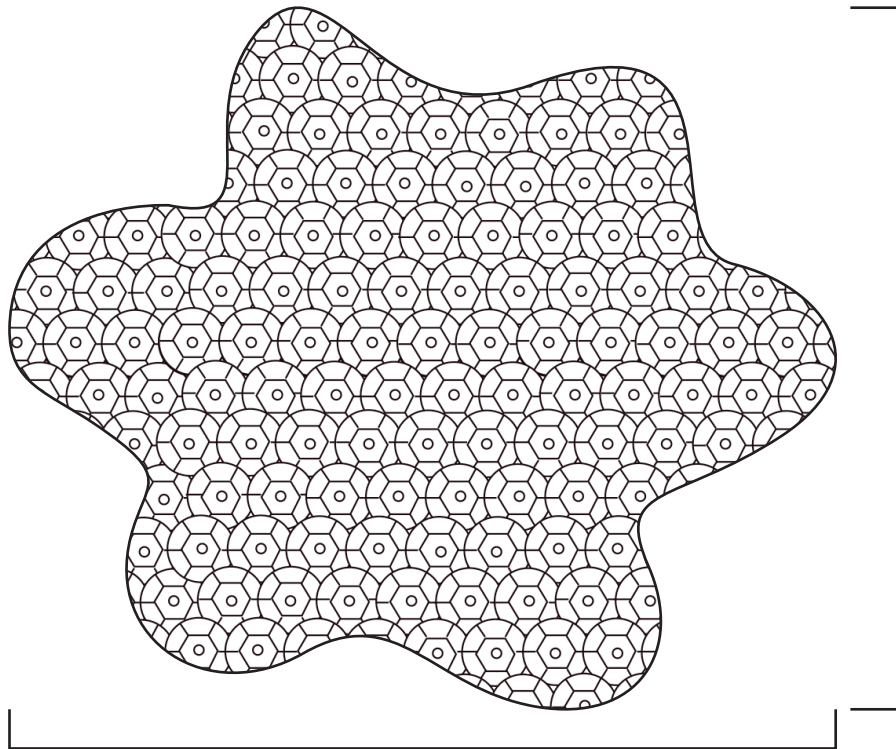
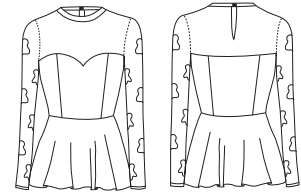

5 cm

4 cm

Tela Lentejuela Doble Vista

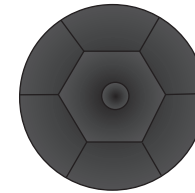

6mm diámetro.
Pantone:
20-0195 TCX
Midnight Sky

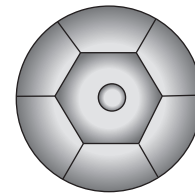

6mm diámetro.
Pantone:
15-4306 TCX
Battleship (Metallic)

SC

Sandra Ibarra

Temporada: Primavera - Verano 2019

Estatus: Prototipo

Código de tela: LI / PES

Maquilador: Universidad Iberoamericana de Puebla

Género: Femenino

Tejido: Plano y Punto

Lugar ubicación: Blvd. Del Niño Poblano 2901

División: Casual

Diseñador Técnico: Sandra Cecilia Ibarra

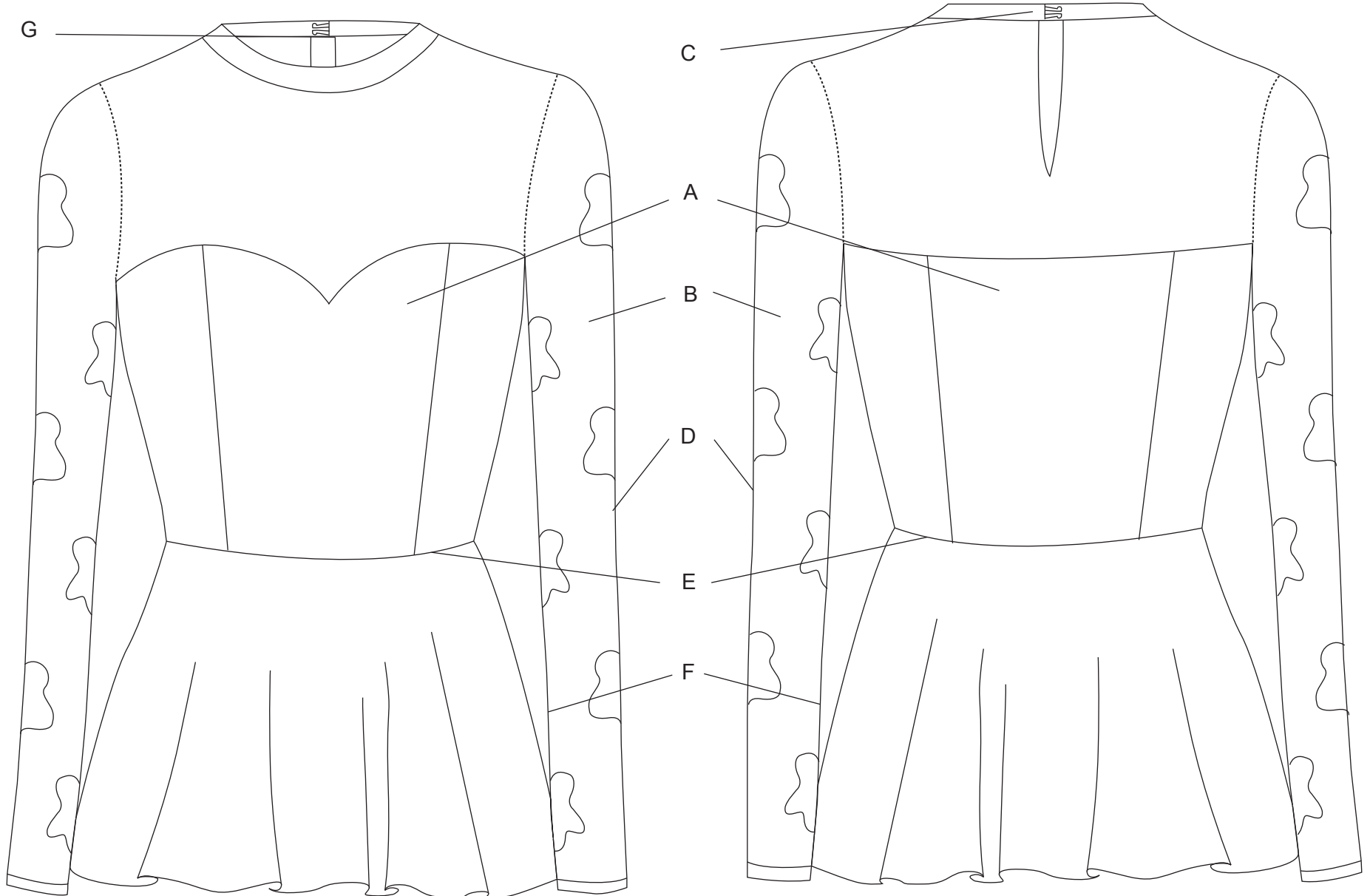
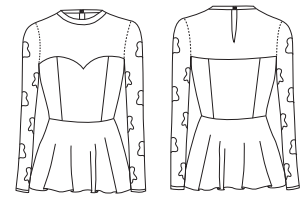

SC

Sandra Ibarra

Temporada: Primavera - Verano 2019

Estatus: Prototipo

Código de tela: LI / PES

Maquilador: Universidad Iberoamericana de Puebla

Género: Femenino

Tejido: Plano y Punto

Lugar ubicación: Blvd. Del Niño Poblano 2901

División: Casual

Diseñador Técnico: Sandra Cecilia Ibarra

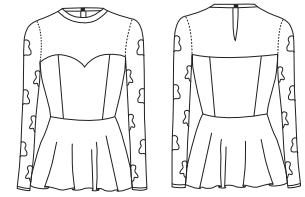

	LOCALIZACIÓN	USO	CANTIDAD	VARIANTE #001
TELA				
LI - 100%	A	Talles	1.5 m.	✓
PES - 100%	B	Mangas	1 m.	✓
AVÍOS				
Boche gancho	C	Parte de atrás, para abrochar blusa	1	✓
HILOS				
Pantone 693 C	D	Union de mangas y de talle delantero y trasero	1	✓
ACABADOS				
Recta	E	Dobladillo del talle, y mangas, costura del cuello y escote		✓
Over	F	Uniones de talles, mangas y cuello		✓
ETIQUETAS				
Marca	G	Se encuentra en la parte del talle trasero	1	✓