

Centro de Rehabilitación Zooterapéutico Veracruz

Igartua Martínez, Diego

2021-05-06

<https://hdl.handle.net/20.500.11777/5671>

<http://repositorio.iberopuebla.mx/licencia.pdf>

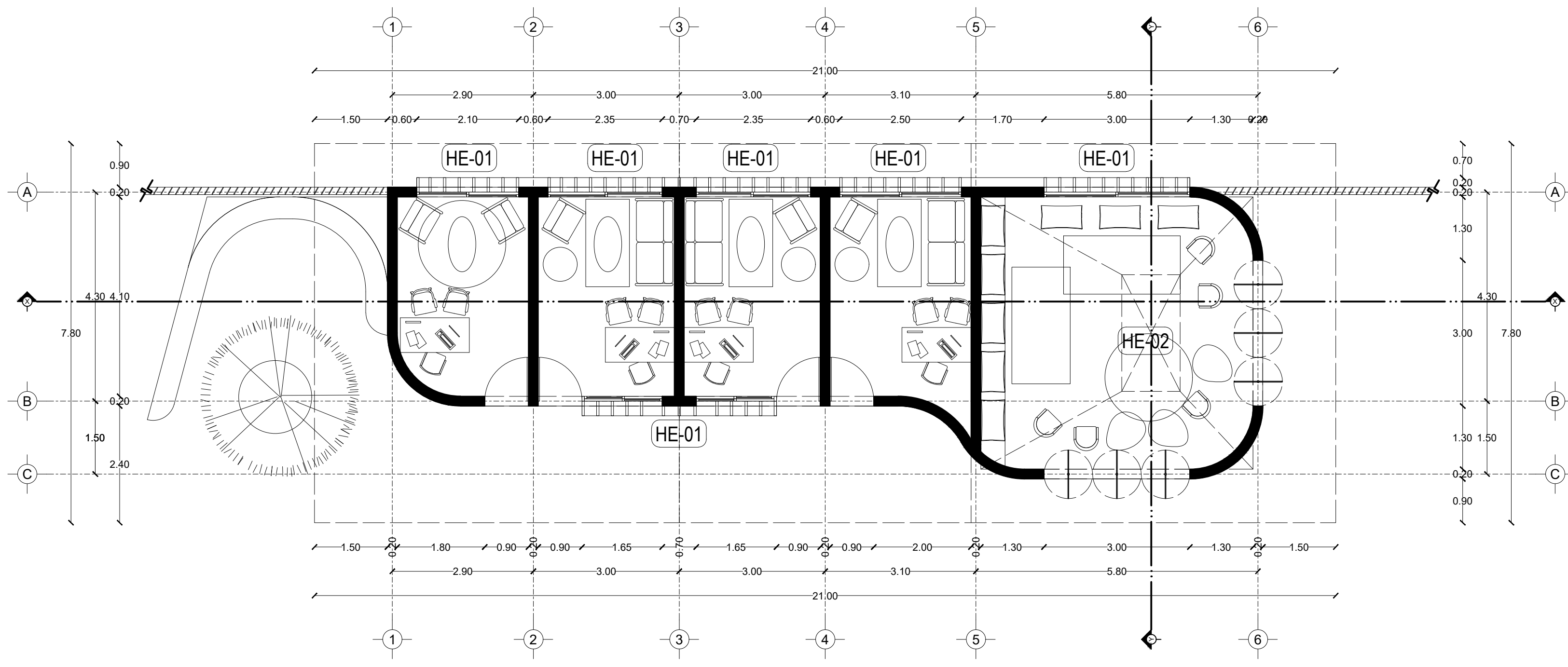

Planta

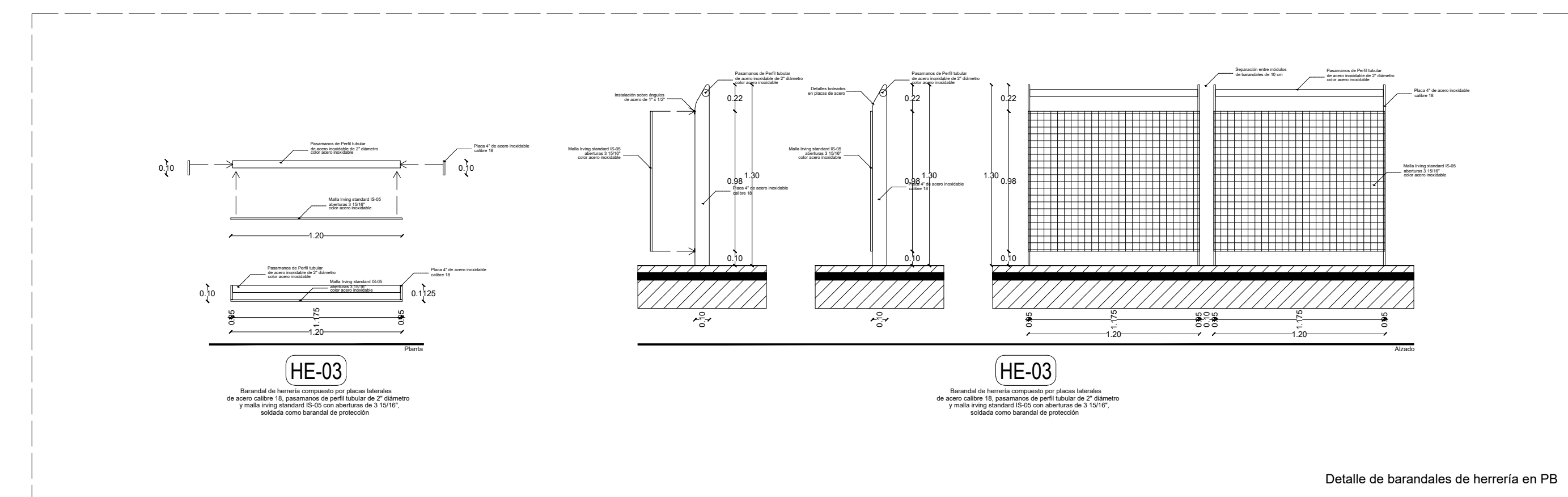

Detalle de barandales de herrería en PB

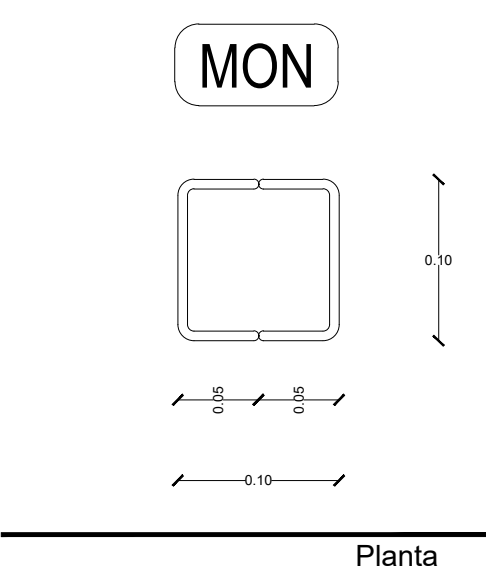

Planta

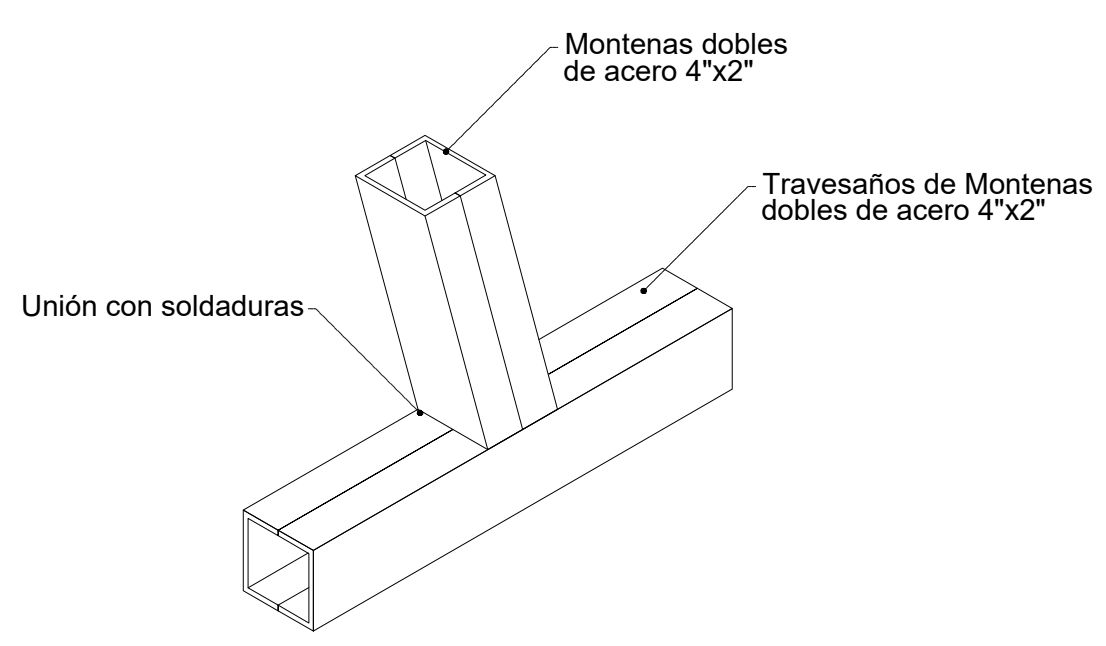

MON Isométrico

HE-02
Detalle de montenas de acero para estructura de herrería

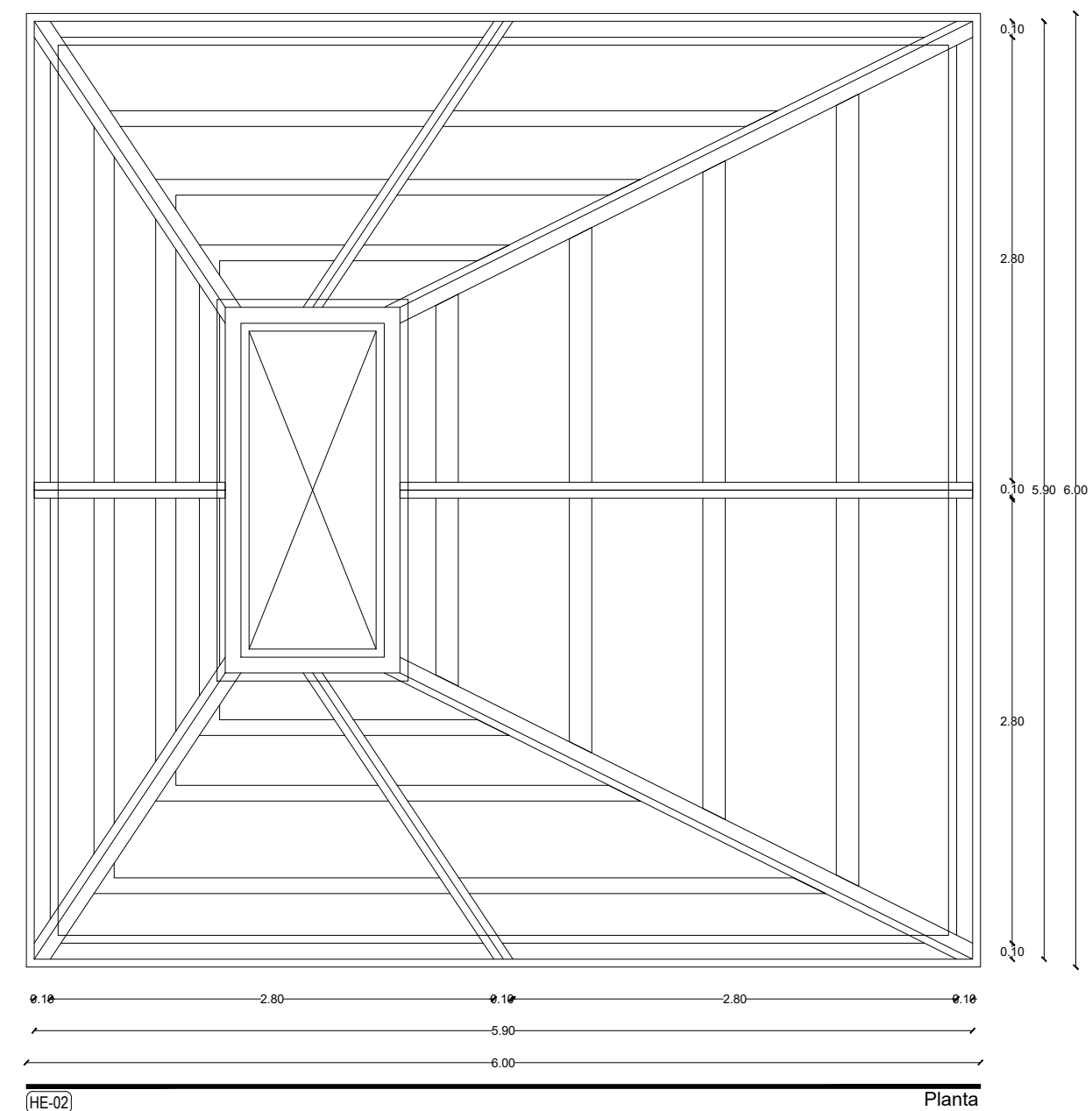

HE-02
Herrería 02 Tipo Estructura de herrería con Montenas de acero de 4" x 2"

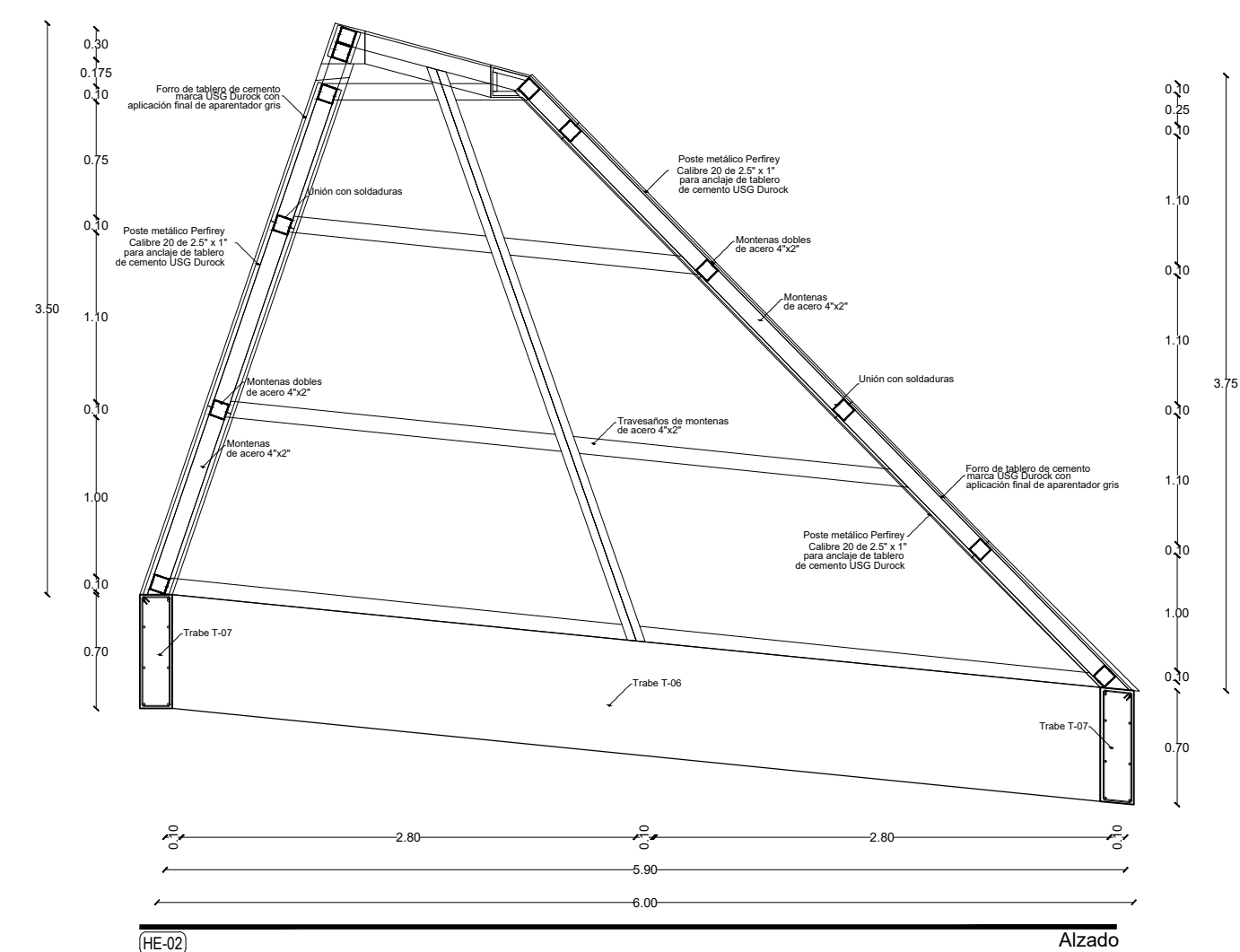

HE-02

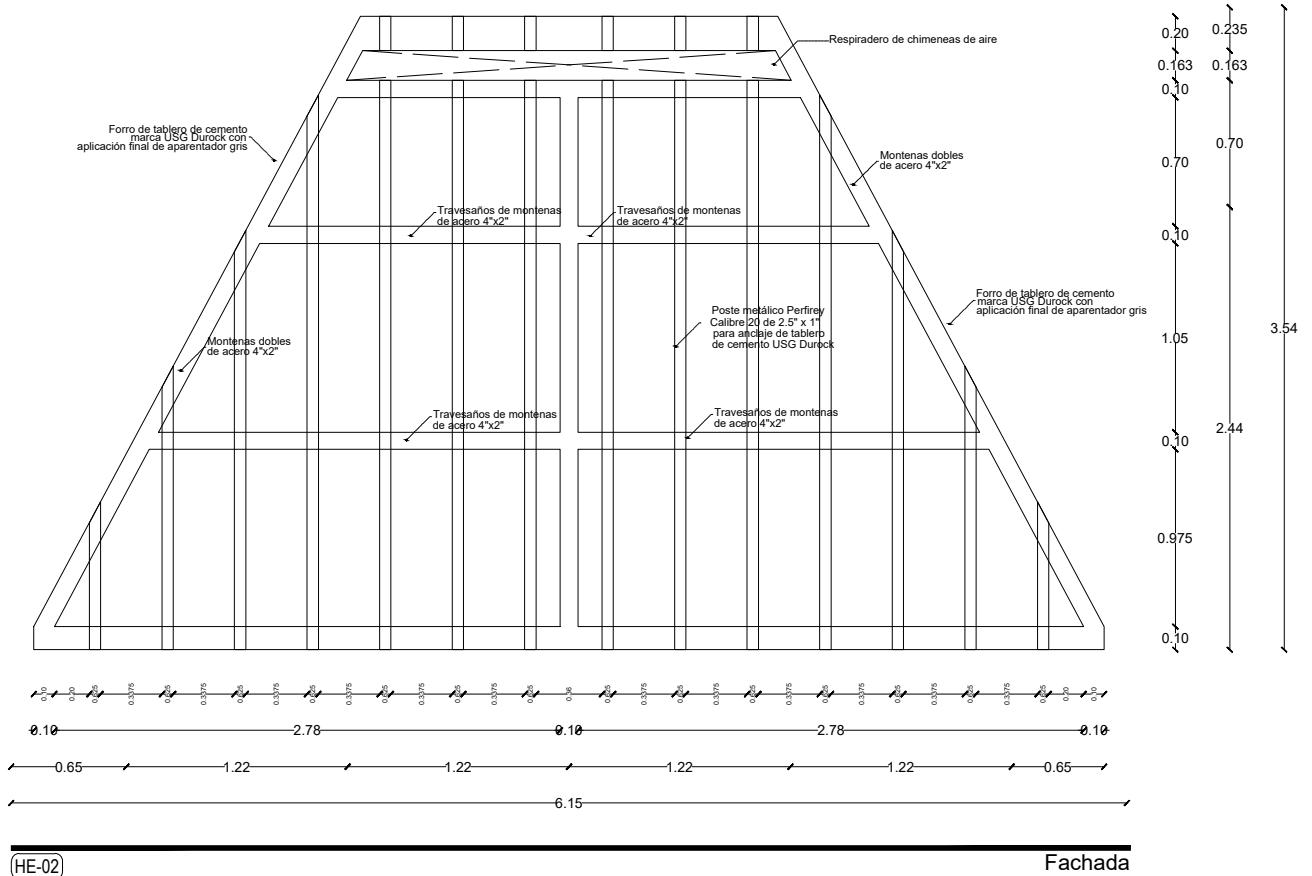

HE-02

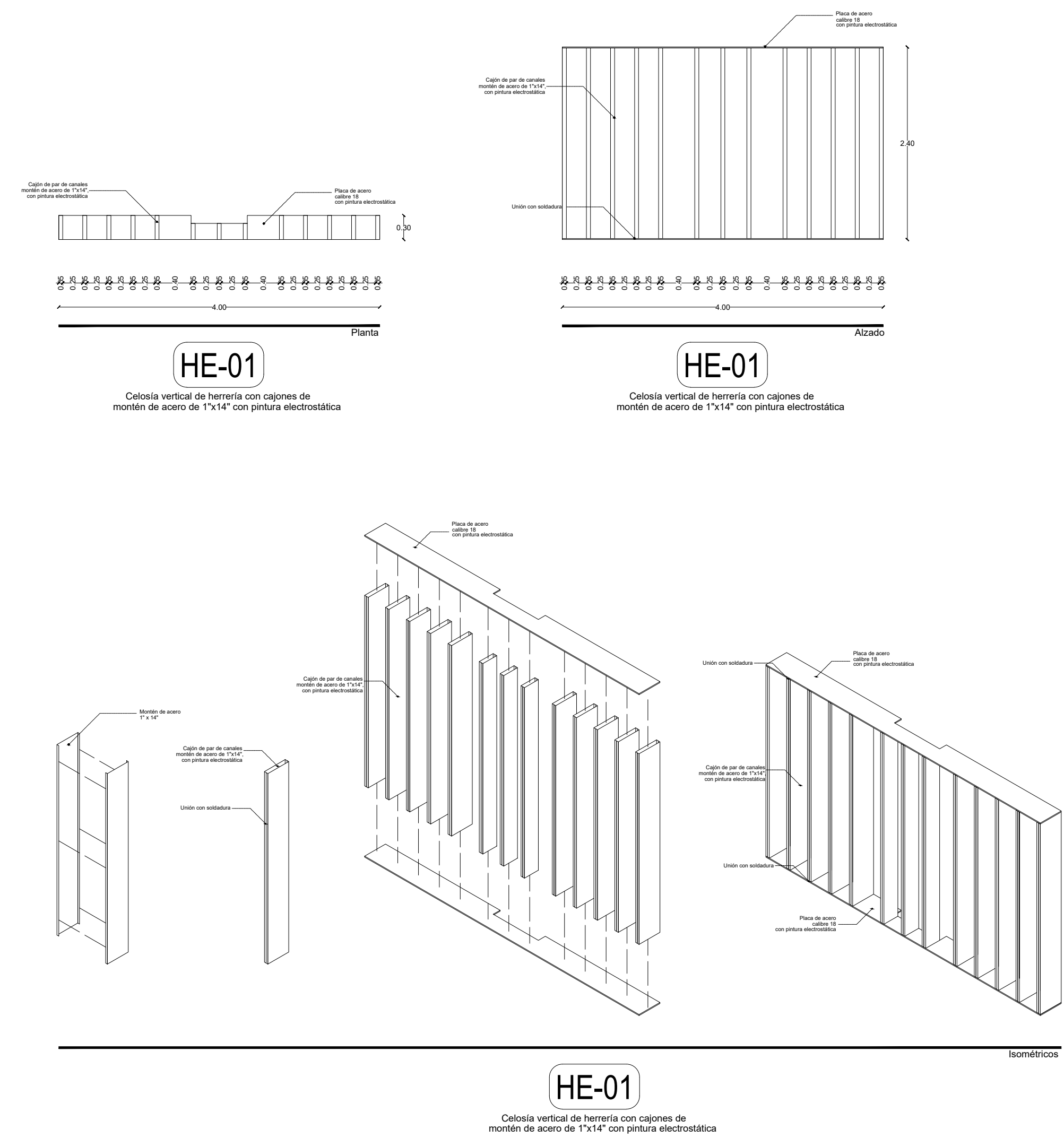

HE-01

HE-01

HE-01



TABLA DE ÁREAS GENERALES			
Espacios:		M2	%
Superficie total del predio	Total area of the property	28,030.33 m ²	100 %
Total superficie de construcción	Total area of construction	3,279.79 m ²	11.70 %
Superficie total de Área Libre	Free area	24,750.54 m ²	88.30 %
Área libre para actividades	Free area for activities	12,013.21 m ²	42.85 %
Áreas de recuperación ecológica	Ecological recovery areas	9,495.55 m ²	33.87 %
M2 totales de construcción	Total M2 of construction	3,279.79 m ²	11.70 %

PLANTA BAJA			
M2 totales de construcción PB	Ground floor total M2 of construction	2011.64 m ²	7.1766 %
M2 totales de área libre PB	Ground floor free area	6412.96 m ²	22.87 %



PSICOTERAPIA Y TERAPIA GRUPAL		
Psicoterapia y terapia grupal	Psychiatry and group therapy	163.80 m ²
Consultorio psicología 01	Psychology Office 01	13.01 m ²
Consultorio psicología 02	Psychology Office 02	13.5 m ²
Consultorio psicología 03	Psychology Office 03	13.5 m ²
Consultorio psicología 04	Psychology Office 04	14.47 m ²
Salón de Terapia Grupal	Group Therapy	34.35 m ²
Circulaciones techadas y voladas	Circulations and roofed areas	74.97 m ²

PROYECTO	
CENTRO DE ZOOTERAPIA DEL MANGLAR (C.Z.M.)	Centro de Rehabilitación terapéutica con apoyo de Terapias Asistidas con Animales (TAA)

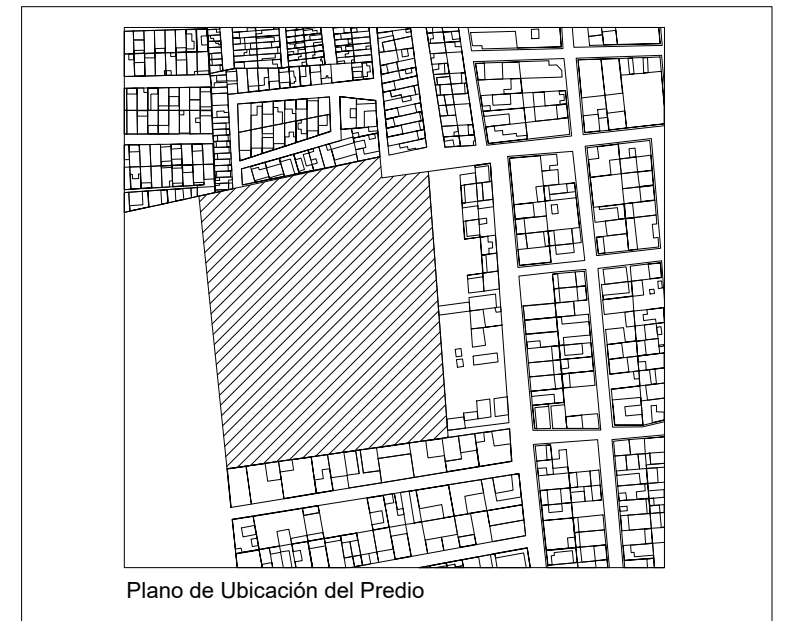

UBICACIÓN	
Calle de Las Flores, esquina con Calle Erizo, s.n.	Colonia El Morro, Boca del Río, Veracruz.

DIBUJO	
DIEGO IGARTUA MARTINEZ	Área de Síntesis y Evaluación III
PROP.	-
TEL PROP.	2227 89 42 69
FECHA	30. 11. 2022



HER-01
PLANO DE HERRERÍA TIPO PSICOTERAPIA Y TERAPIA GRUPAL