

Toksa Akhe

Payrán Barragán, Miranda Lucía

2019-12

<https://hdl.handle.net/20.500.11777/4410>

<http://repositorio.iberopuebla.mx/licencia.pdf>



Diseñador: Miranda Payrán

Estatus: Prototipo

Género: Unisex

División: Hogar

Tejido: Punto

Códigos de tela

Pe-001

Universidad Iberoamericana de Puebla

Colección: Toksa Akhe

Atemporal

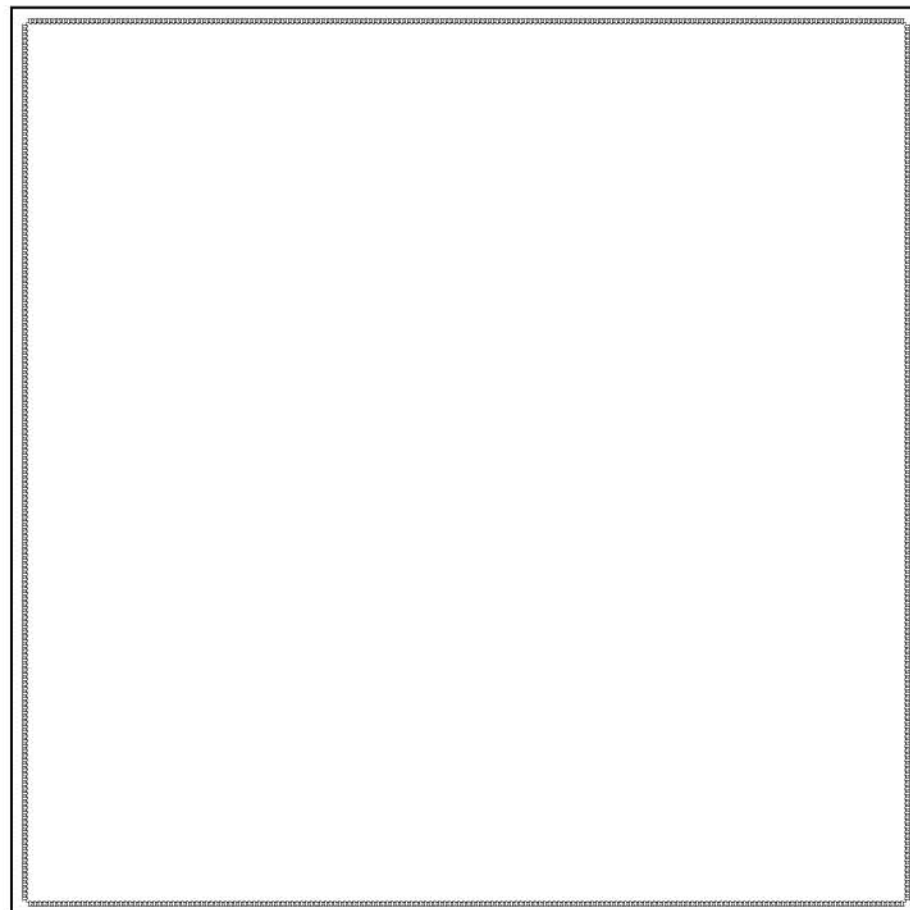
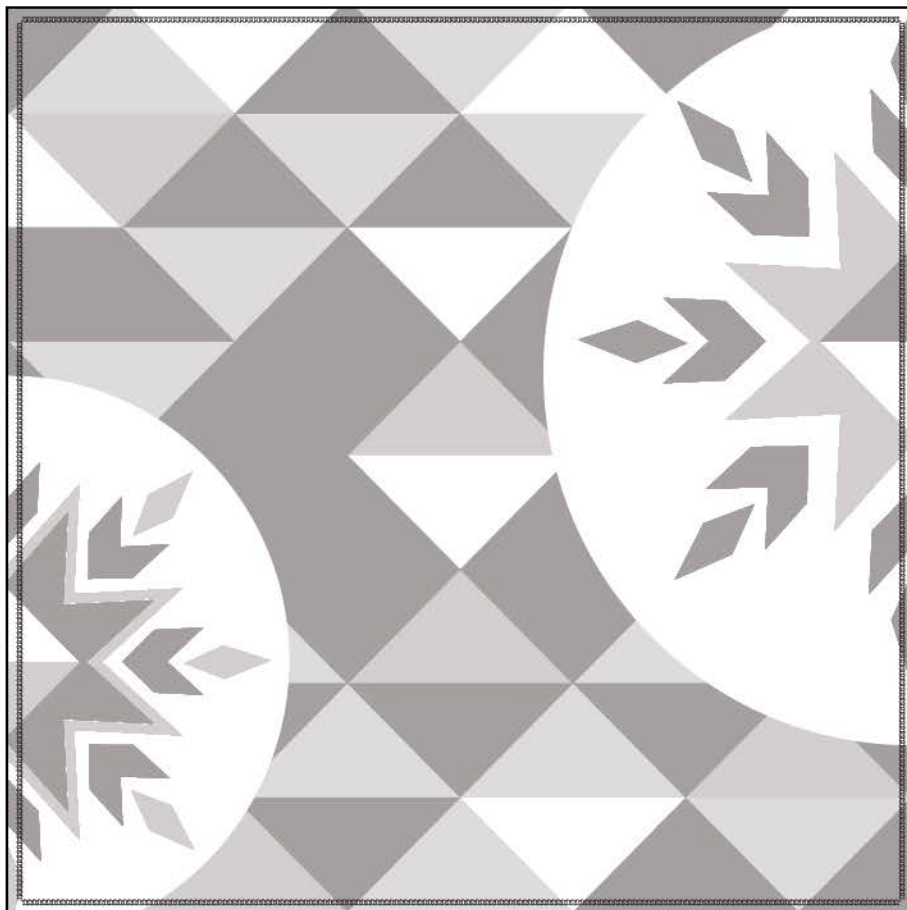

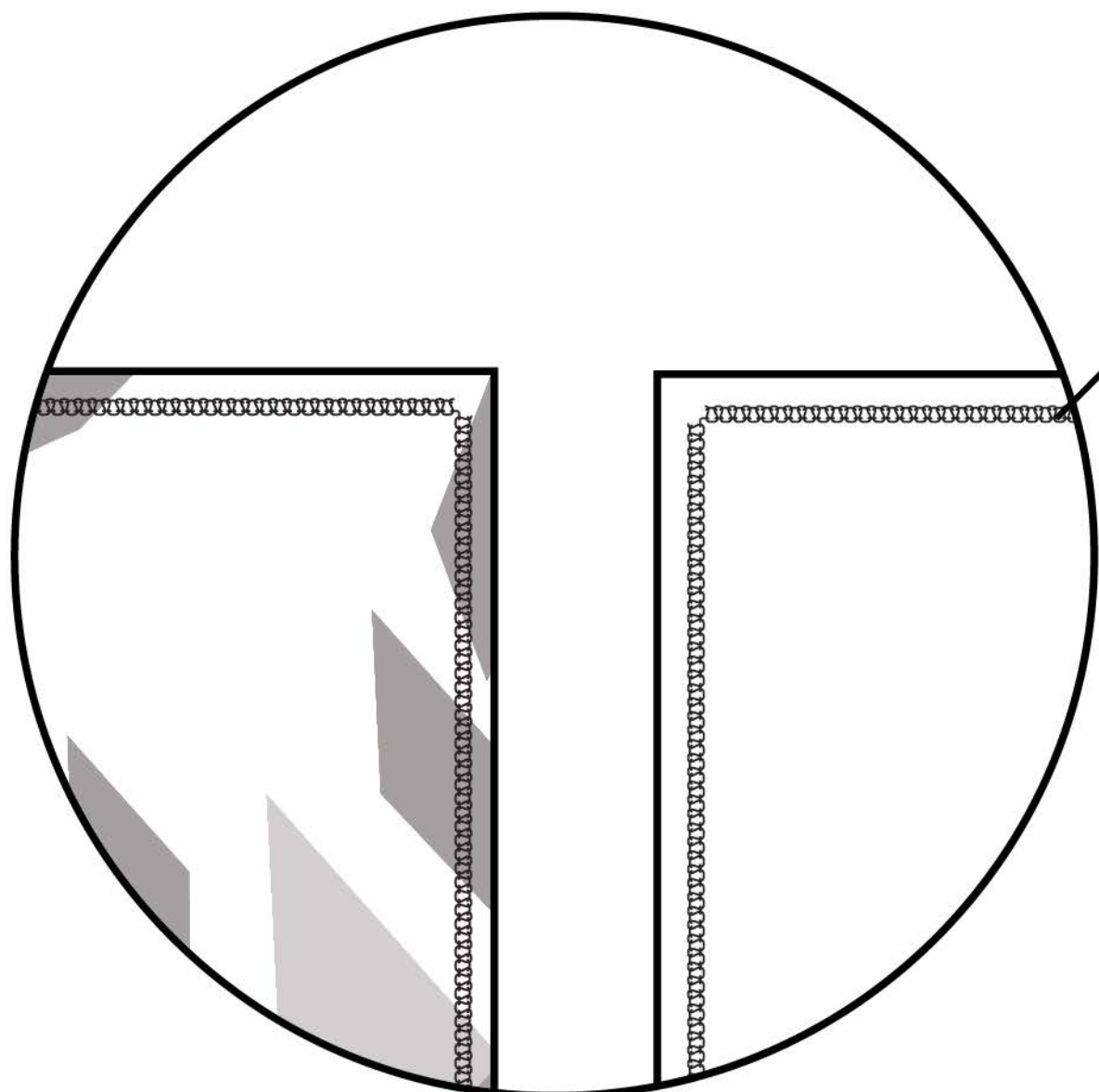

Dobladillo con collaretera a 1"

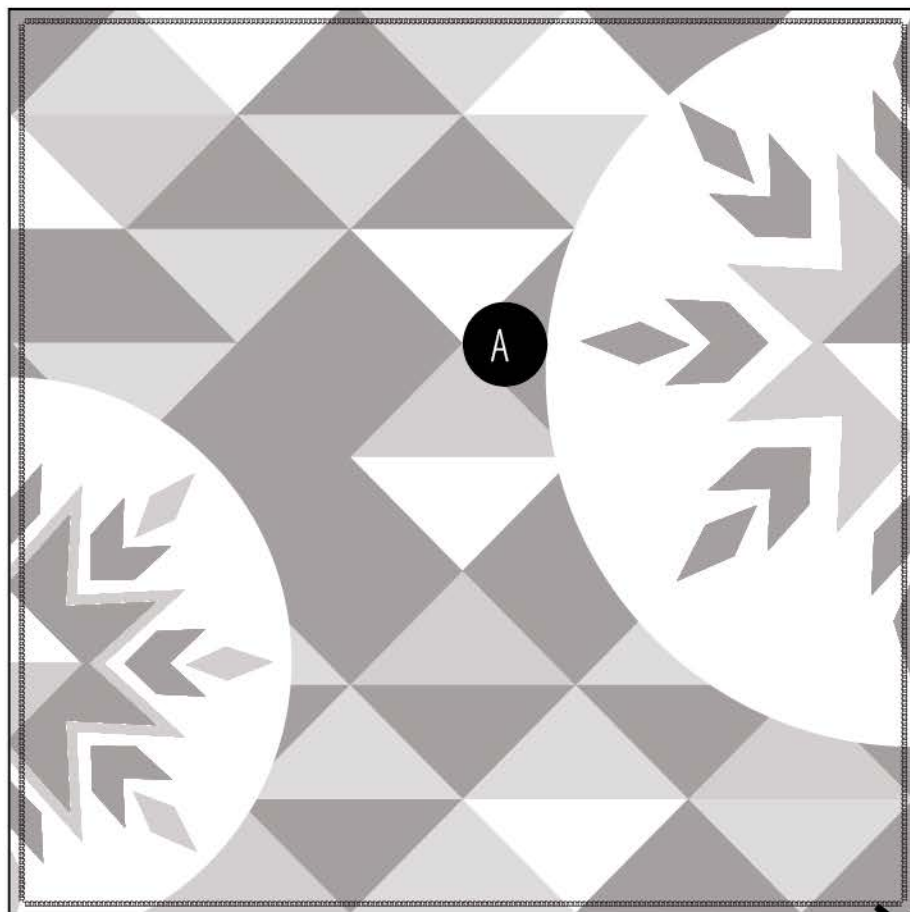

A

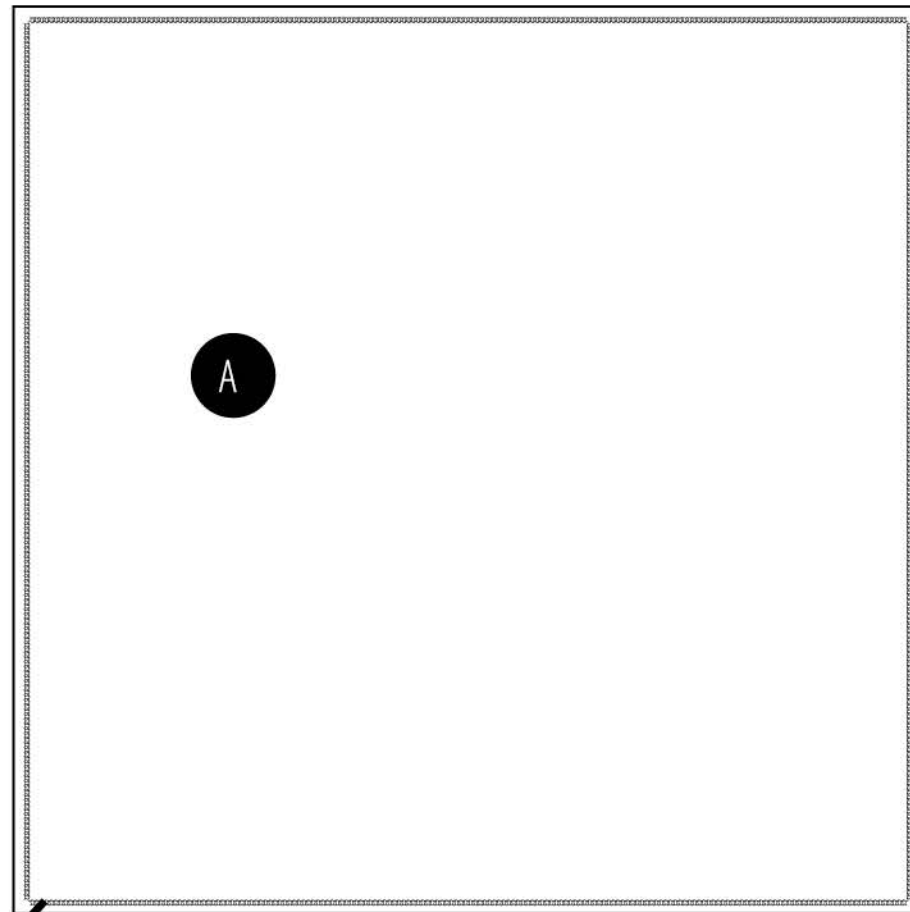

A

B

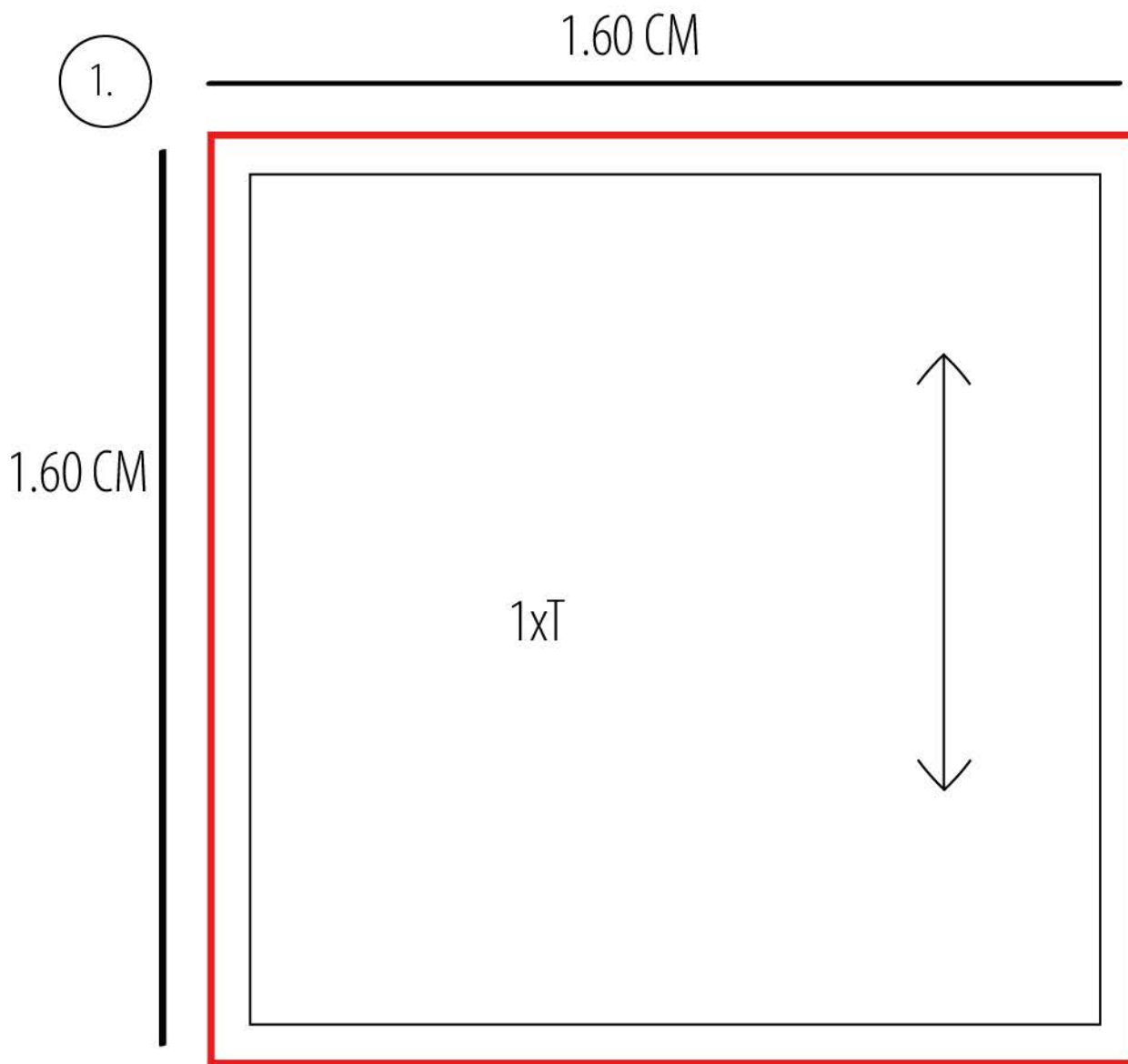

Piezas para el exterior

1. Colcha.

Costura 1"



Hilo de tela

1xT 1 por tela



Diseñador: Miranda Payrán

Estatus: Prototipo

Tejido: Punto

Universidad Iberoamericana de Puebla

Género: Unisex

Códigos de tela

Colección: Toksa Akhe

División: Hogar

Pe-001

Atemporal



Tela	Localización	Uso	Cantidad	Composición
Polar	A	Todo	2 m	100% poliéster
Hilos				
Normal	B	Costuras	2 pzas	100% poliéster
Filamento	B	Costuras	2 pzas	100% poliéster

DESCRIPCIÓN DE OPERACIÓN	MAQUINARIA	PUNTADAS POR PULGADA	COSTURAS
Hacer un dobladillo a 1"	Collaretera	8 puntadas por pulgada	1"



Diseñador: Miranda Payrán

Estatus: Prototipo

Género: Unisex

División: Hogar

Tejido: Punto

Códigos de tela

Pe-001

Universidad Iberoamericana de Puebla

Colección: Toksa Akhe

Atemporal



Pantone 19-2911 TCX Black Beauty



Pantone 19-4037 TCX Bright Cobalt



Pantone 16-7419 TCX Porcelain



Pantone 12-0730 TSX Daisy Floret



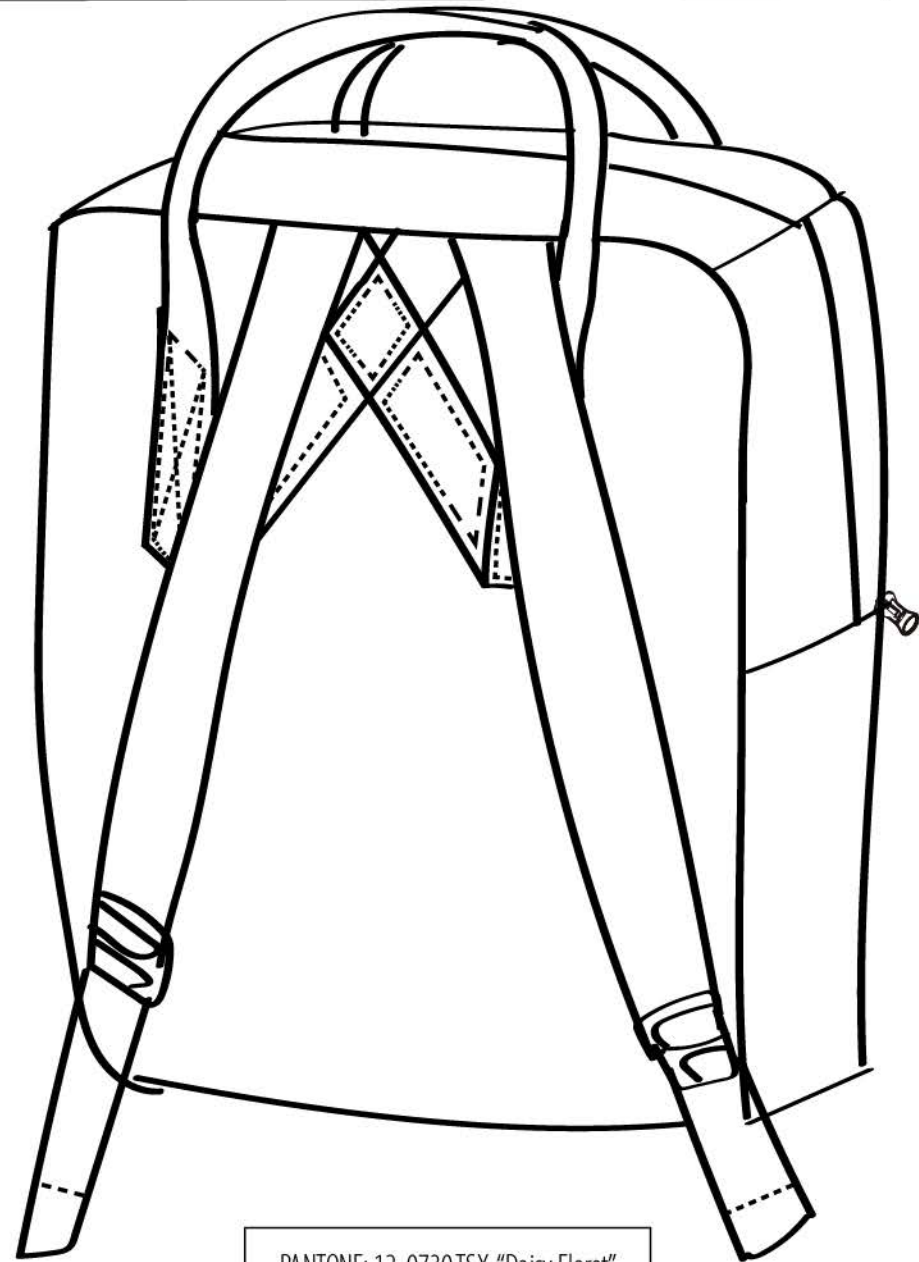
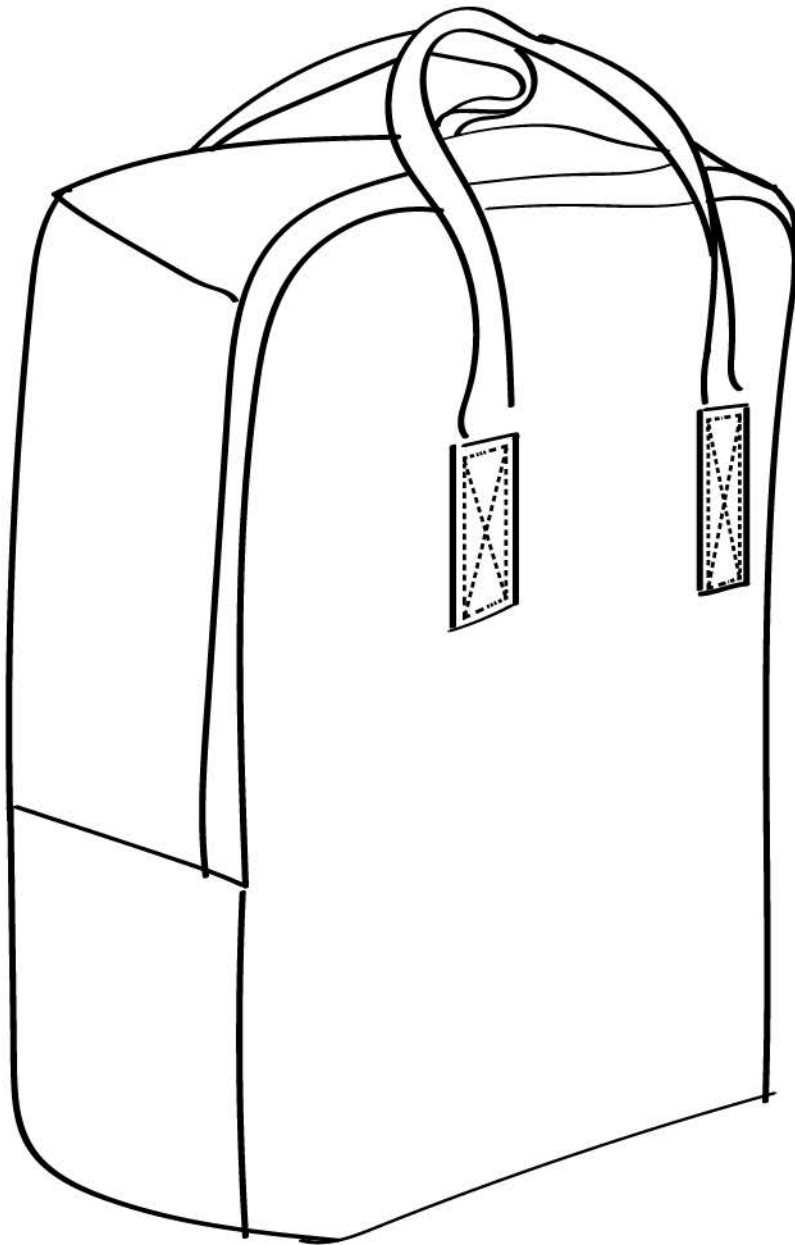

PANTONE: 12-0730TSX "Daisy Floret"

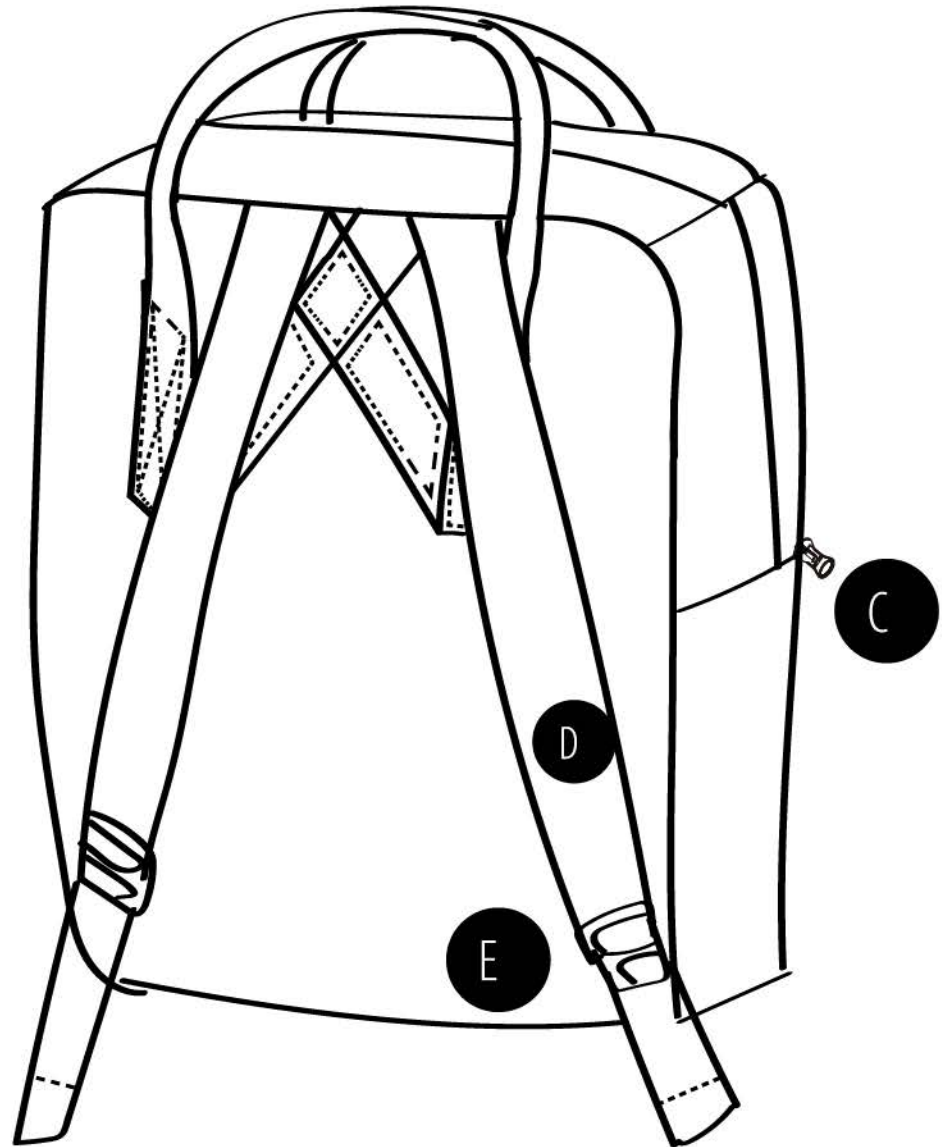
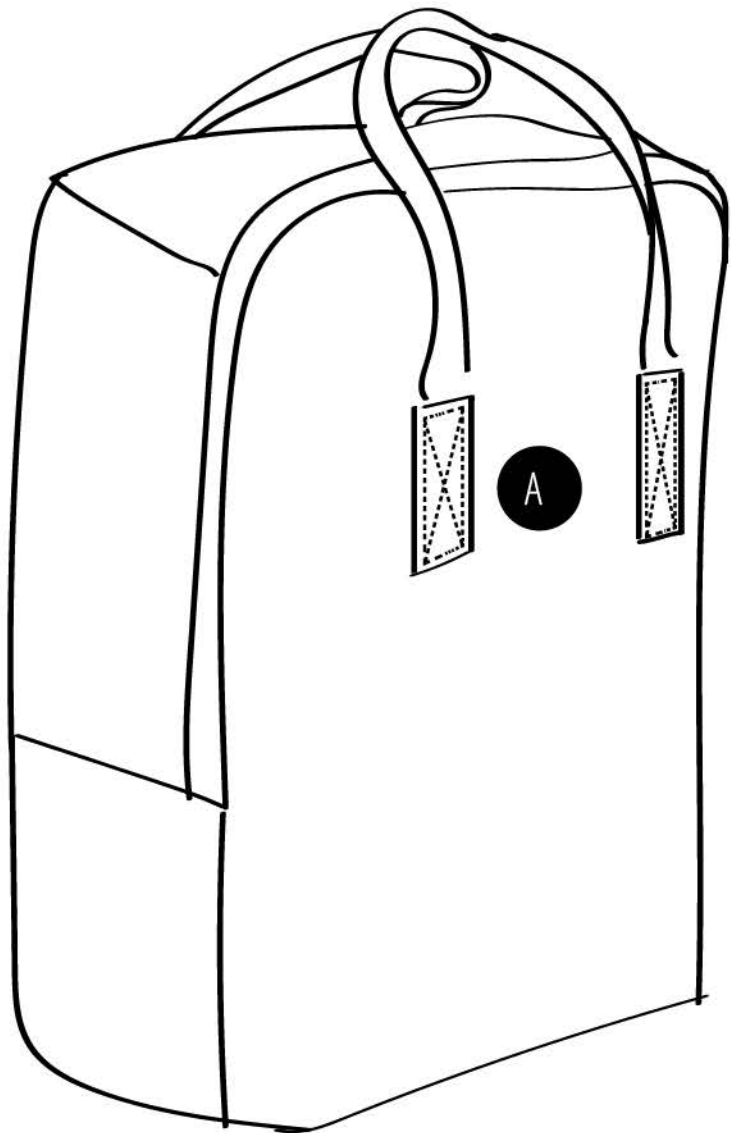

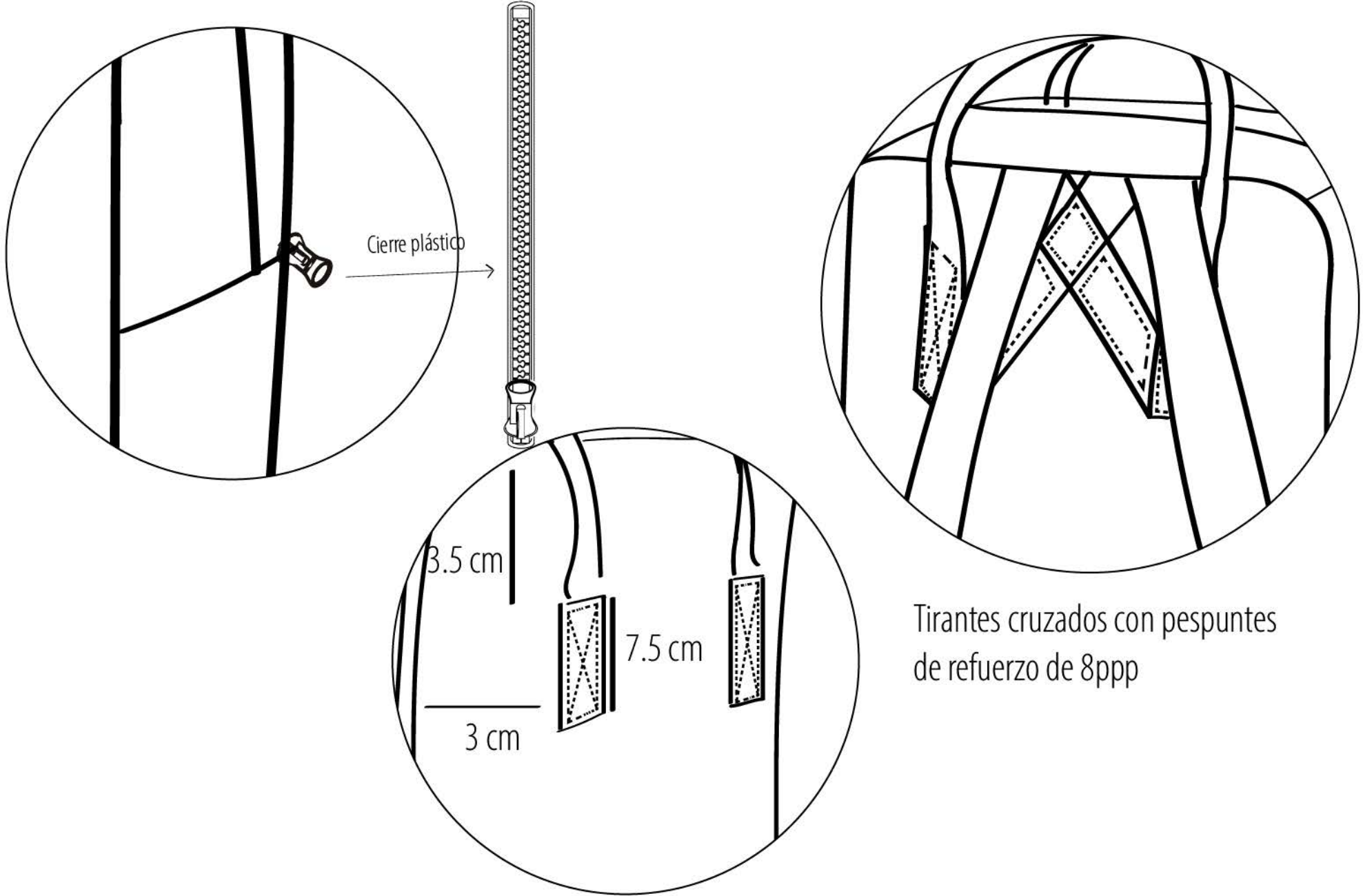

Tirantes cruzados con respaldos de refuerzo de 8ppp



Diseñador: Miranda Payrán

Estatus: Prototipo

Tejido: Plano y punto

Universidad Iberoamericana de Puebla

Género: Unisex

Códigos de tela

Colección: Toksa Akhe

División: Hogar

Estructura: Pe-001

Atemporal

Base: Pe-002



Tela	Localización	Uso	Cantidad	Composición
Gamuza	A	Cuerpo	1 m	100% poliéster
Sarga Escolar	B	Forro	1 m	100% poliéster
Avíos				
Biés		Tapa costuras	3 m	100% poliéster
Cierre plástico	C		80 cm	100% poliéster
Hilos				
Normal		Todo	2 pza.	100% poliéster
Filamento		Todo	3 pzas.	100% poliéster
Otros				
Correas	D	Estructura	3 m.	100% poliéster
Pasa Correas	E		2 pzas.	Plástico

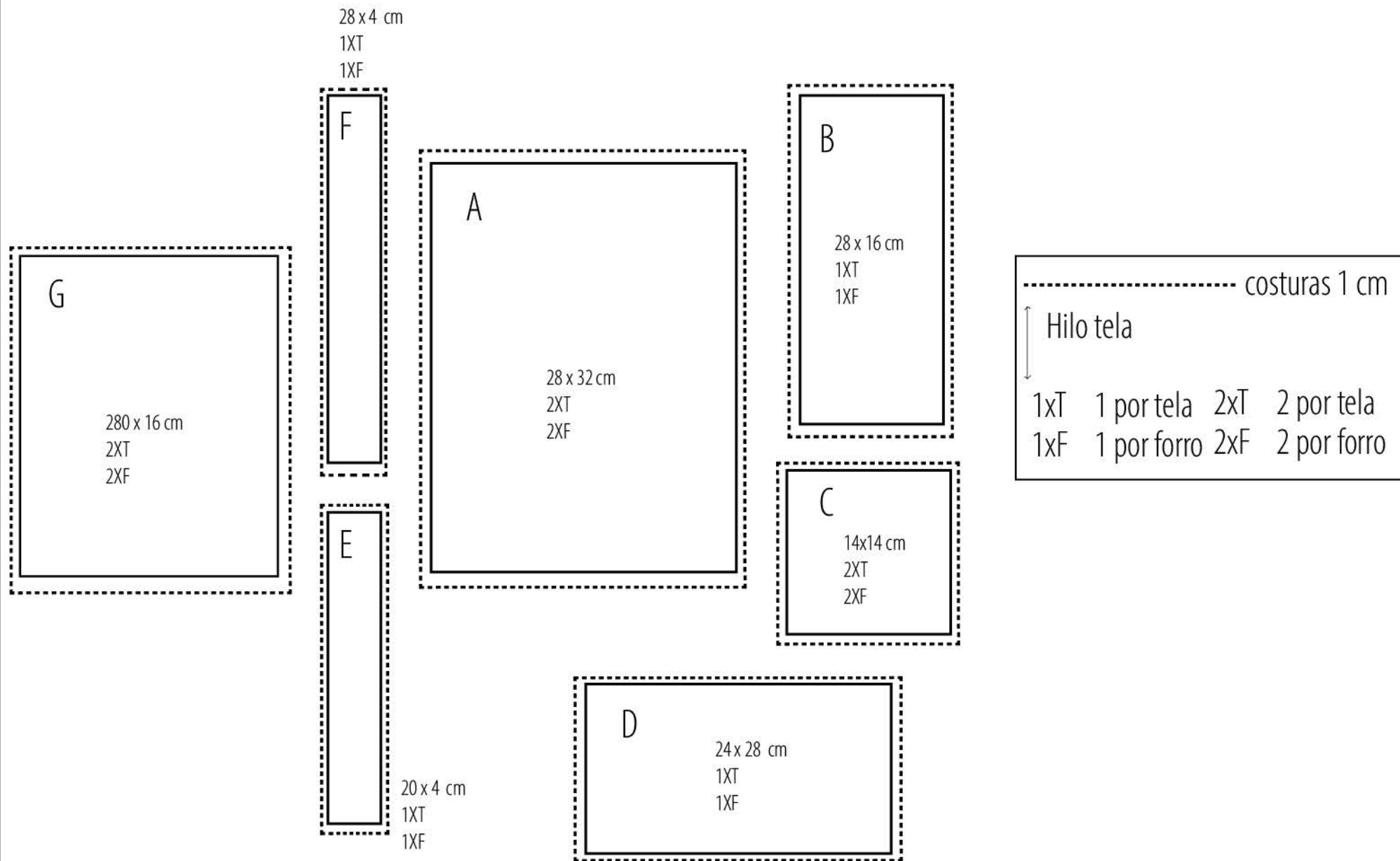



Diseñador: Miranda Payrán

Estatus: Prototipo

Tejido: Punto

Universidad Iberoamericana de Puebla

Género: Unisex

Códigos de tela

Colección: Toksa Akhe

División: Hogar

PIr-001

Atemporal



DESCRIPCIÓN DE OPERACIÓN	MAQUINARIA	PUNTADAS POR PULGADA	COSTURAS
Coser las correas a la mochila por el FR y ES siguiendo los patrones de acomodo , lo que sobra del asa doblar y coser con un respunte a 1/16"	Recta	8 puntadas por pulgada	1 cm
Unir las partes de Forro con Tela de las partes A	Recta	8 puntadas por pulgada	1 cm
Coser una pieza C a cada lado de la D en tela para la base de la mochila, hacer lo mismo con el forro y unir el forro con tela sobre las costuras ya hechas procurando que éstas empaten	Recta	8 puntadas por pulgada	1 cm
Unimos las piezas G a la B de tela y forro para crear la parte superior de la mochila y unimos las piezas E con la F.	Recta	8 puntadas por pulgada	1 cm
Cosemos el cierre en las piezas de la base y la parte superior procurando esconder el cierre con la parte más ancha de la parte superior	Recta	8 puntadas por pulgada	1 cm
Unimos la base de la mochila al Frente (A) después de asegurarnos que la base y la parte superior tengan el mismo ancho	Recta	8 puntadas por pulgada	1 cm
Unimos la parte superior al Fr de la mochila procurando dejar un cm de cada lado para cerrarlo con la base	Recta	8 puntadas por pulgada	1 cm
Unimos la parte de la espalda con el resto de la mochila, damos acabados con biés	Recta	8 puntadas por pulgada	1 cm
ponemos los broches y hacemos un dobladillo en las correas para que no se salgan	Recta	8 puntadas por pulgada	1 cm



Diseñador: Miranda Payrán

Estatus: Prototipo

Género: Unisex

División: Hogar

Tejido: Macramé

Códigos de tela

Pe-001

Universidad Iberoamericana de Puebla

Colección: Toksa Akhe

Atemporal





VARIANTE 001



PANTONE 19-4037 TCX
BRIGHT COBALT



VARIANTE 003

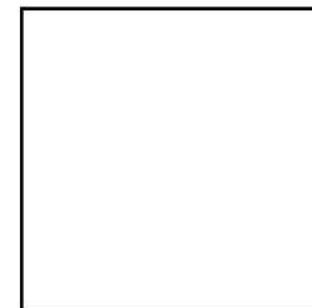

PANTONE 11-0601 TCX
BRIGHT WHITE



VARIANTE 002



PANTONE 12-0730 TSX
DAISY FLORET



VARIANTE 004



PANTONE 16-1150 TCX
TOPAZ



*Textura hecha con estambre cepilado

*Pluma creada a base de macramé

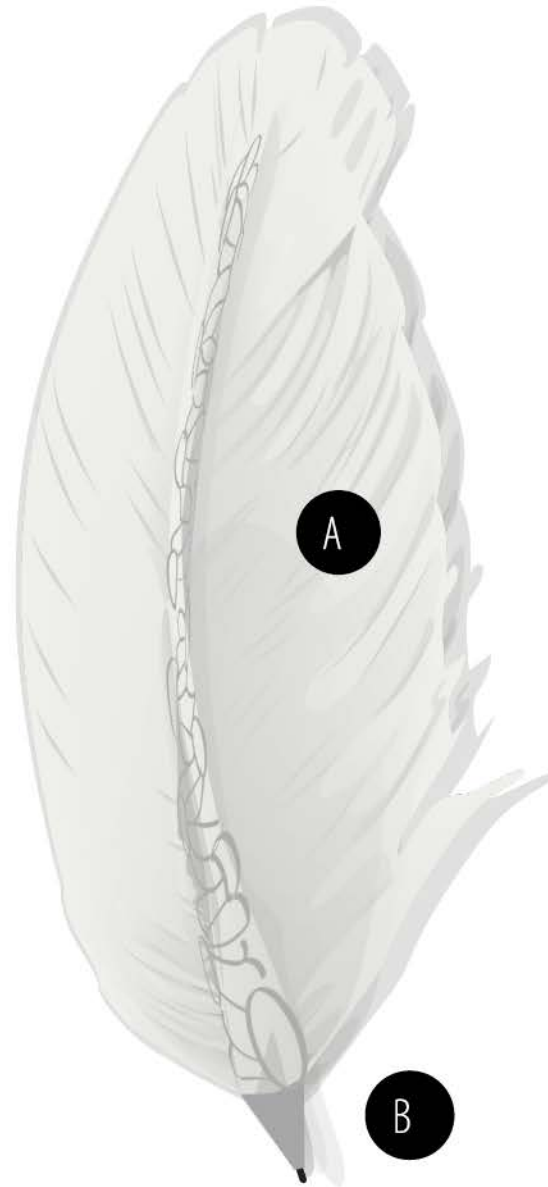



DESCRIPCIÓN DE OPERACIÓN	MAQUINARIA	PUNTADAS POR PULGADA	COSTURAS
Enredar la pluma con estambre.	Manual		
Cortar varias tiras de 20 cm (aprox 50)	Manual		
Tomar 2 tiras, doblarlas a la mitad (se harán 2 aros) y entrelazar una con la otra por el hueco del aro previamente formado	Manual		
Apretar	Manual		

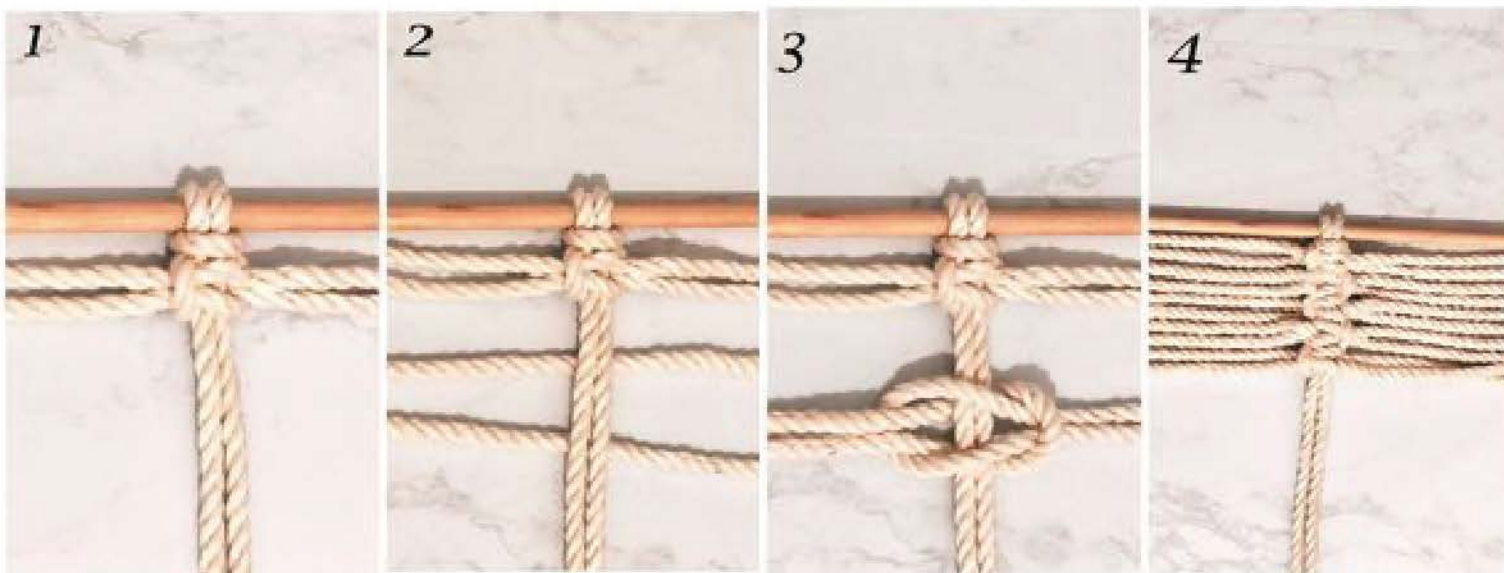

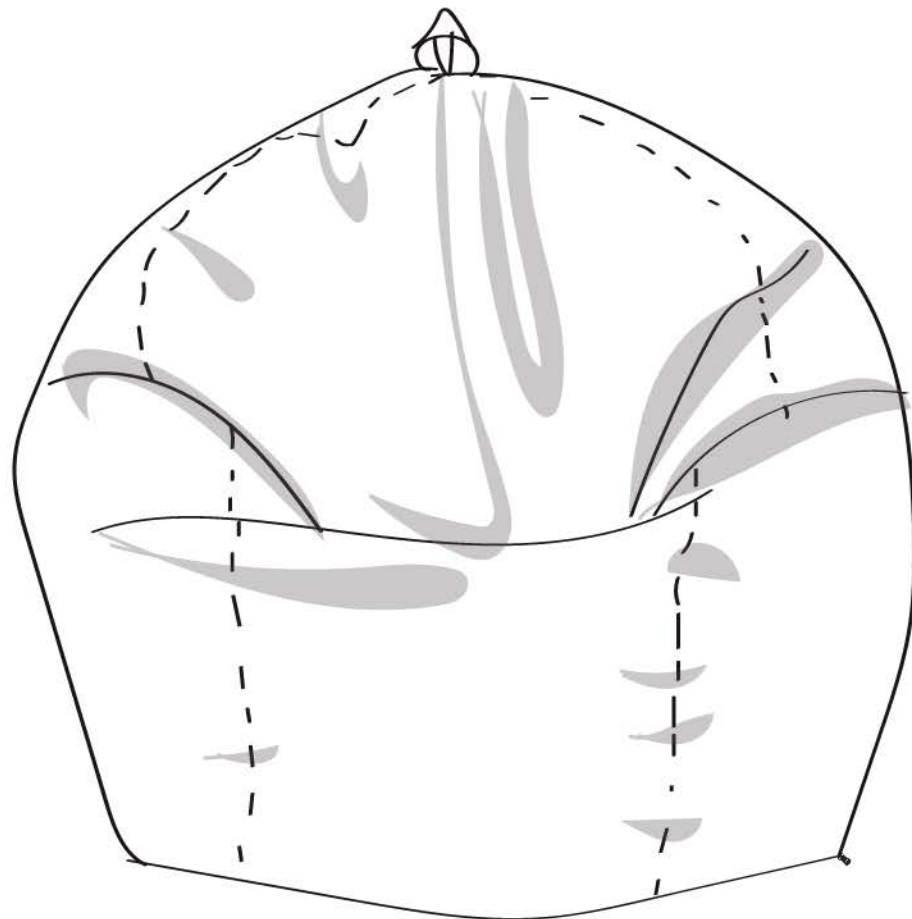

PANTONE: 19-4037 TCX "Bright Cobalt"

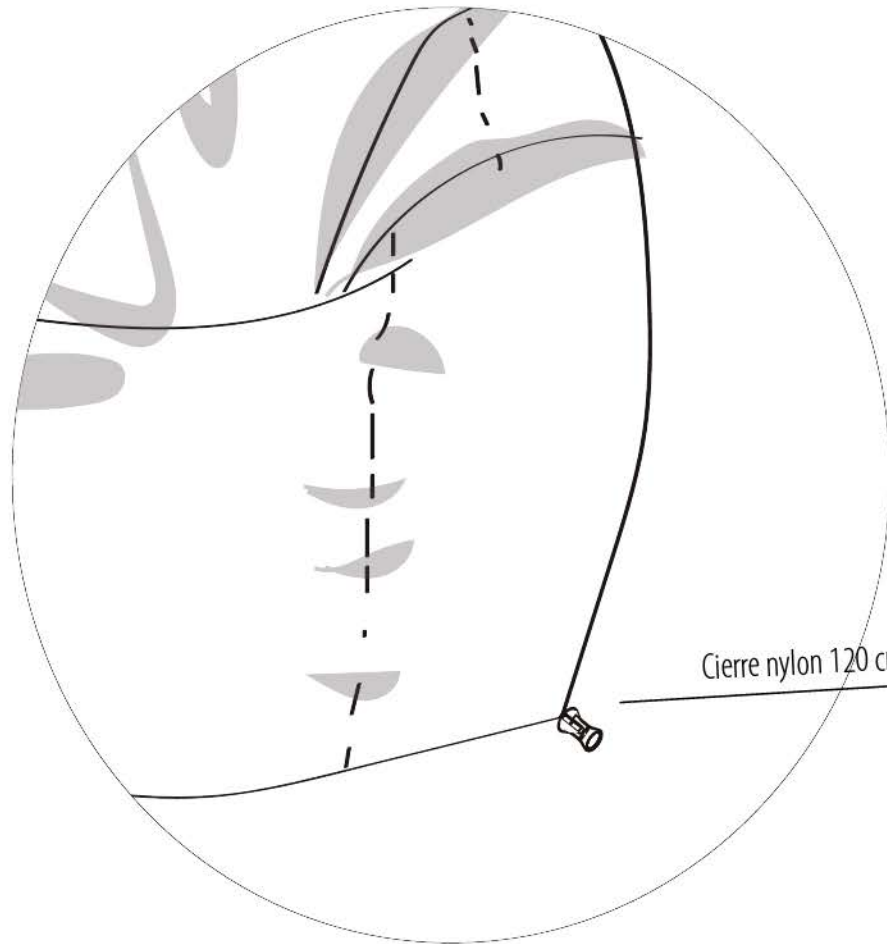

Cierre nylon 120 cm

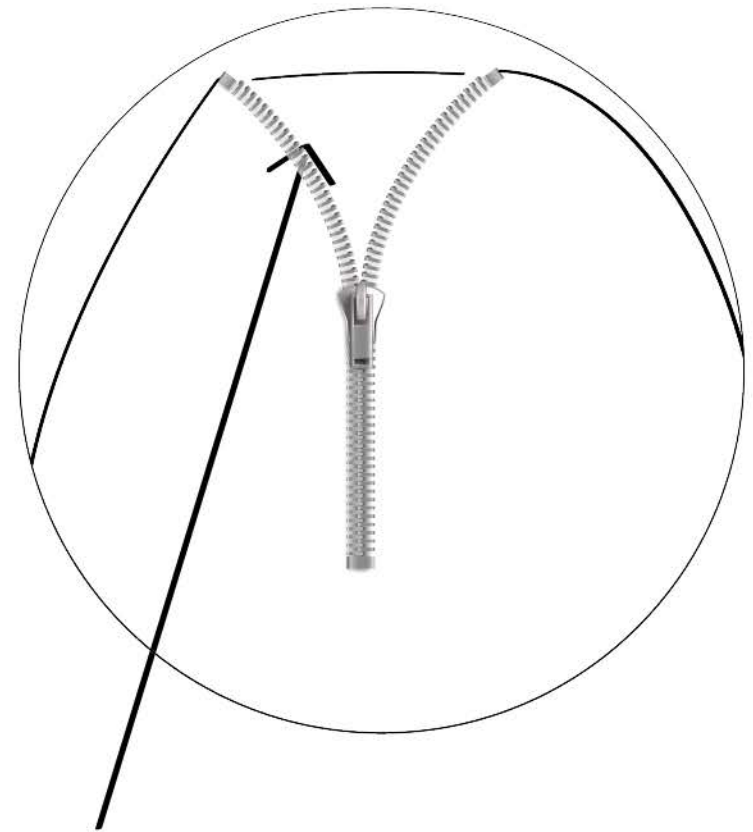
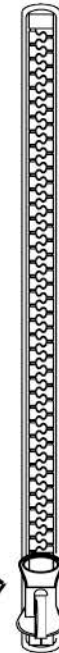

Forro contenedor de relleno
(Hule espuma)

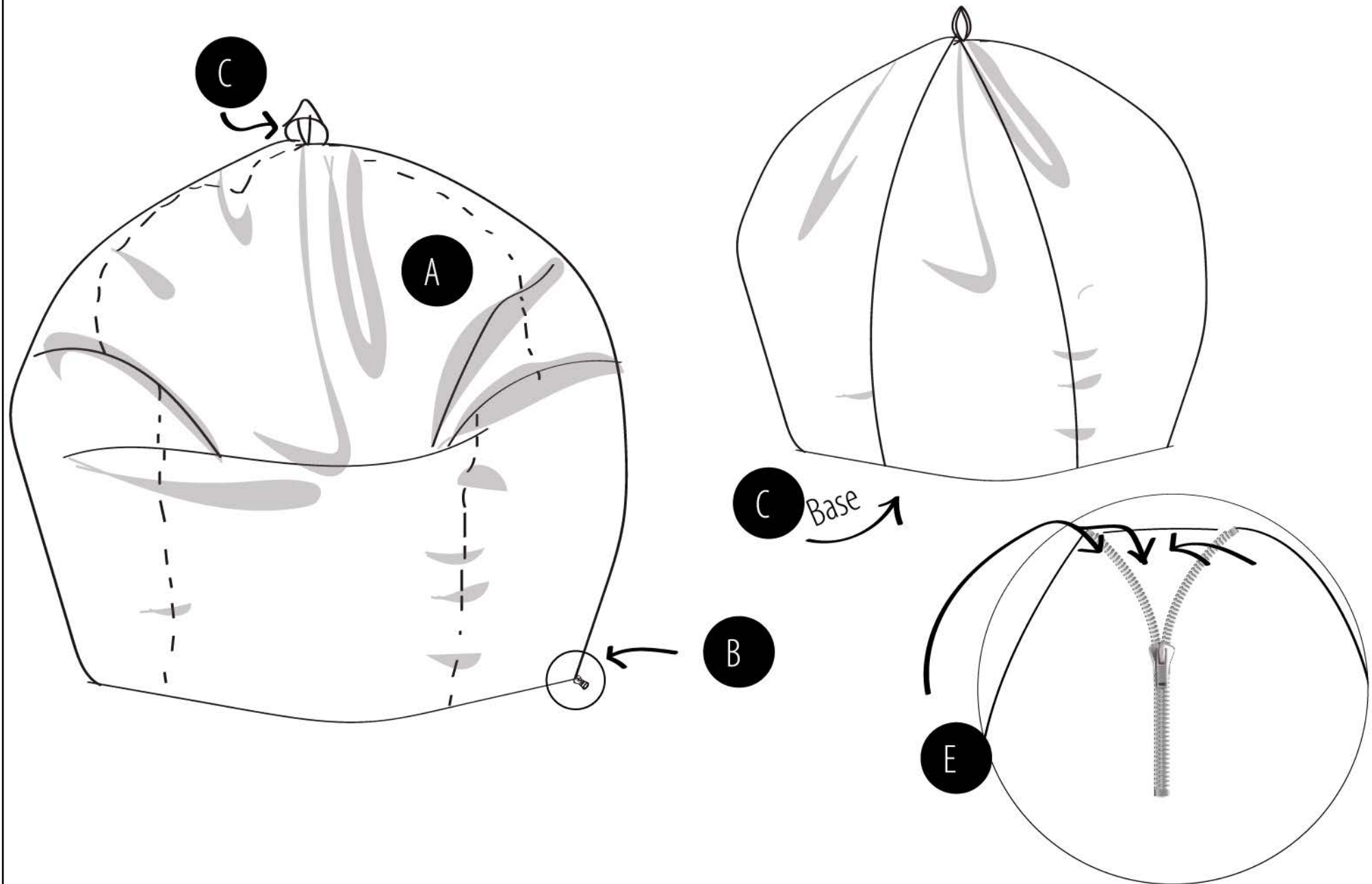



Diseñador: Miranda Payrán

Estatus: Prototipo

Tejido: Plano y punto

Universidad Iberoamericana de Puebla

Género: Unisex

Códigos de tela

Colección: Toksa Akhe

División: Hogar

Estructura: Pe-001

Atemporal

Base: Pe-002



Tela	Localización	Uso	Cantidad	Composición
Terciopelo	A	Cuerpo	2 m	100% poliéster
Reves Terciopelo	C	Base	1 m	100% poliéster
Forro	D	Estructura	3 m	100% poliéster
Avíos				
Cierre nylon	B	Base	1.20 m	100% nylon
Hilos				
Normal		Todo	2 pza.	100% poliéster
Filamento		Todo	3 pzas.	100% poliéster
Otros				
Relleno	E	Estructura	3 Kg.	Espuma poliuterano

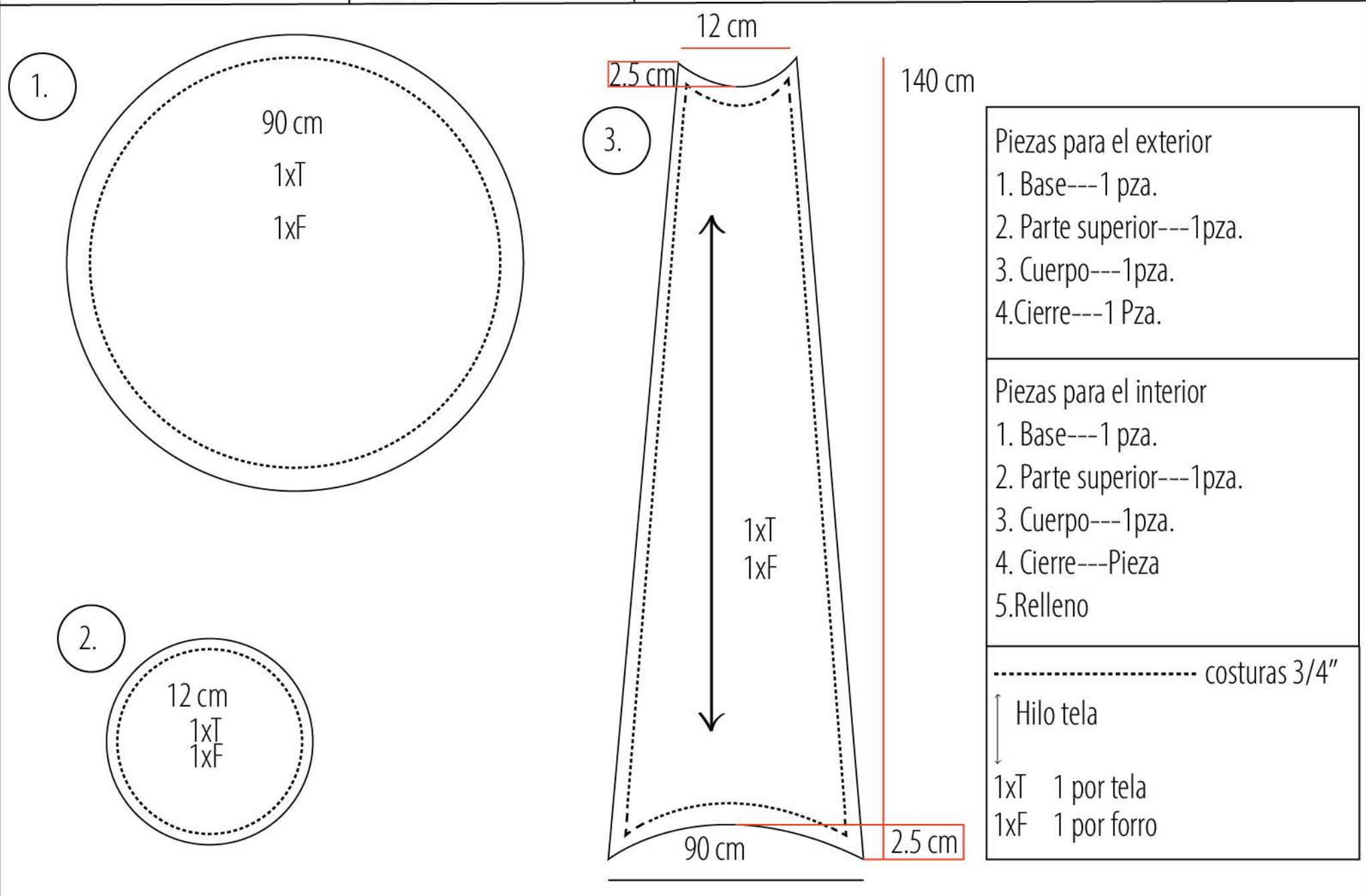

- Piezas para el exterior
1. Base---1 pza.
 2. Parte superior---1pza.
 3. Cuerpo---1pza.
 - 4.Cierre---1 Pza.
- Piezas para el interior
1. Base---1 pza.
 2. Parte superior---1pza.
 3. Cuerpo---1pza.
 4. Cierre---Pieza
 - 5.Relleno



Diseñador: Miranda Payrán

Estatus: Prototipo

Tejido: Punto

Universidad Iberoamericana de Puebla

Género: Unisex

Códigos de tela

Colección: Toksa Akhe

División: Hogar

PIr-001

Atemporal



DESCRIPCIÓN DE OPERACIÓN	MAQUINARIA	PUNTADAS POR PULGADA	COSTURAS
Unir todas las partes triangulares del forro por los costados	Overlock 5 hilos	8 puntadas por pulgada	3/8"
Unir la parte superior de las partes triangulares con el círculo pequeño	Overlock 5 hilos	8 puntadas por pulgada	3/8"
Rellenar el puff hasta obtener la densidad deseada	Manual		
Terminar de cerrar el puff con el círculo grande de la base	Overlock 5 hilos	8 puntadas por pulgada	3/8"
Unir todas las partes triangulares del terciopelo por los costados	Overlock 5 hilos	8 puntadas por pulgada	3/8"
Coser por un lado el soporte	Overlock 5 hilos	8 puntadas por pulgada	3/8"
Unir la parte superior de las partes triangulares con el círculo pequeño y el rectángulo del soporte creando un sándwich con el soporte al centro	Overlock 5 hilos	8 puntadas por pulgada	3/8"
Terminar de cerrar el puff con el círculo grande de la base dejando hueco para añadir un cierre de 120 cm	Overlock 5 hilos	8 puntadas por pulgada	3/8"
Coser el cierre al puff y meter el puff relleno de forro en el puff de terciopelo	Recta	8 puntadas por pulgada	3/8"



Diseñador: Miranda Payrán

Estatus: Prototipo

Género: Unisex

División: Hogar

Tejido: Punto

Códigos de tela

Plr-001

Universidad Iberoamericana de Puebla

Colección: Toksa Akhe

Atemporal

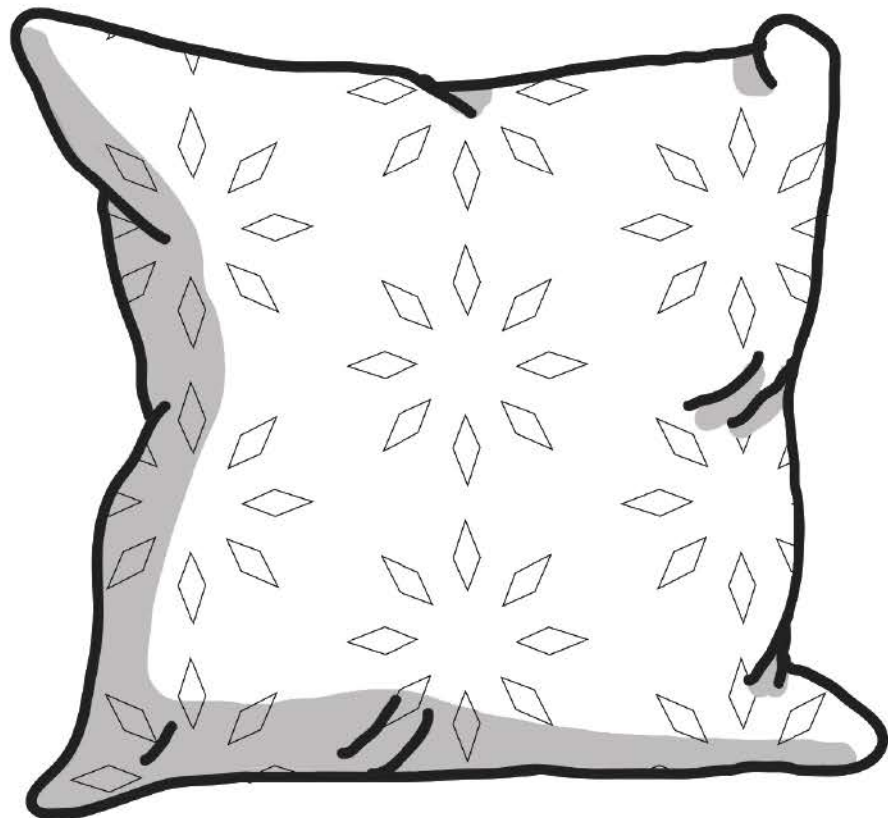

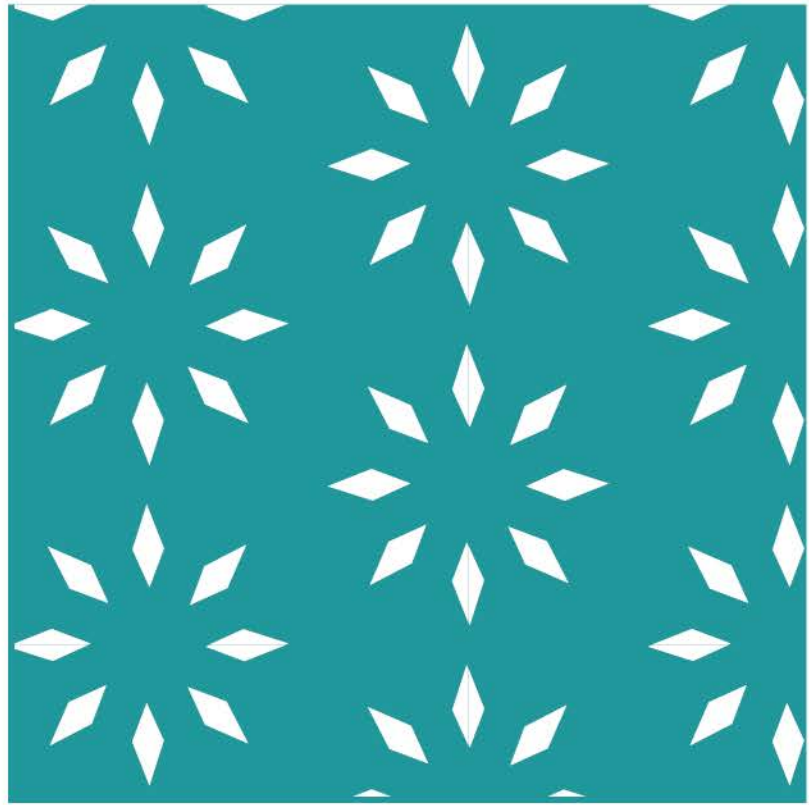

45 cm

45 cm

16-4719 TCX PORCELAIN

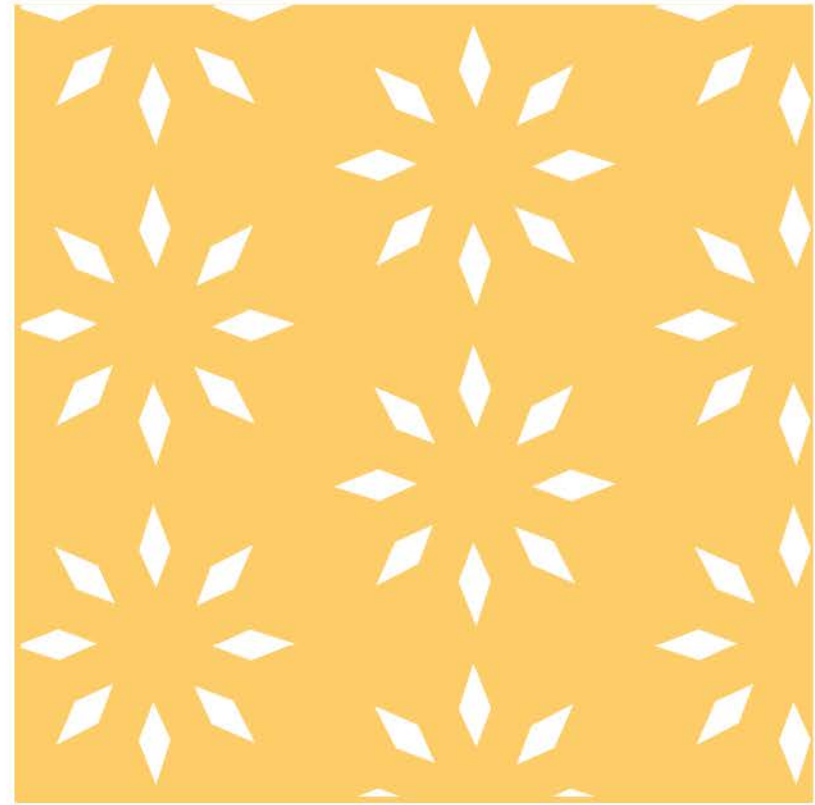

45 cm

45 cm

12-0730 TSX DAISY FLORET



Diseñador: Miranda Payrán

Estatus: Prototipo

Género: Unisex

División: Hogar

Tejido: Punto

Códigos de tela

Plr-001

Universidad Iberoamericana de Puebla

Colección: Toksa Akhe

Atemporal





Diseñador: Miranda Payrán

Estatus: Prototipo

Tejido: Punto

Universidad Iberoamericana de Puebla

Género: Unisex

Códigos de tela

Colección: Toksa Akhe

División: Hogar

Plr-001

Atemporal



Tela	Localización	Uso	Cantidad	Composición
Polar	A	Cojín	1 m.	100% Poliéster
Manta		Interior	20 cm.	100% Algodón
Hilos				
Normal		Costuras	1 pza	100% Poliéster
Filamento		Costuras	3 pzas	100% Poliéster
Otros				
Relleno		Relleno	500 g	100% Poliéster
Esencias		Olor		
Arroz		Relleno bolsa olor		
Cierre		Cojín		100% nylon

DESCRIPCIÓN DE OPERACIÓN	MAQUINARIA	PUNTADAS POR PULGADA	COSTURAS
Coser bolsas arroz por 3 de los lados, Rellenar con el arroz ya con olor			
Unir orillas del cojín dejando un espacio para el cierre	Overlock 5 hilos	8 puntadas por pulgada	3/8"
Coser Cierre	Recta	8 puntadas por pulgada	3/8"
Rellenar el cojín hasta obtener la densidad deseada	Manual		
Meter la bolsa con olor y cerrar el cierre			



1.

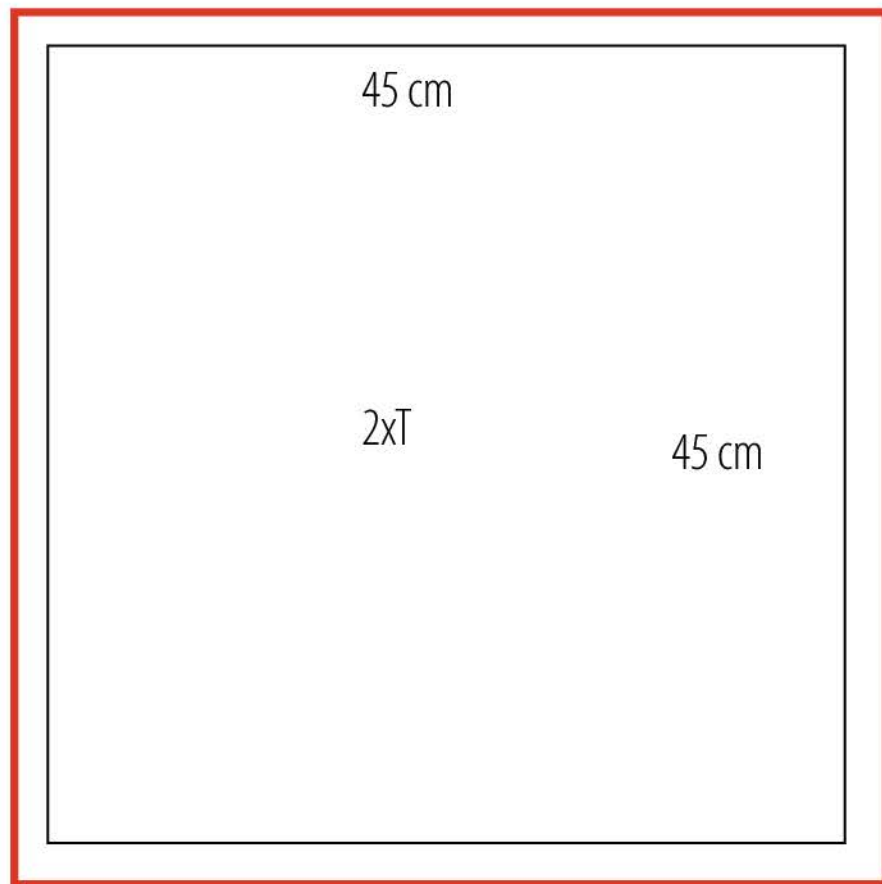

COJIN

2.

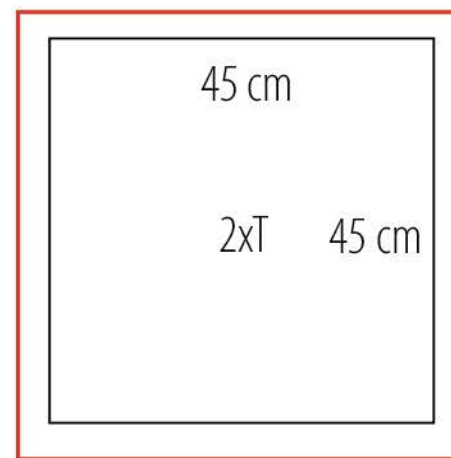

BOLSA ARROZ

Piezas	
1. Base---	2 pzas.
2. Bolsa arroz---	2 pzas
<hr style="width: 50px; margin-left: 0;"/> Costuras 3/8".	
2xT	2 por tela



Diseñador: Miranda Payrán

Estatus: Prototipo

Género: Unisex

División: Hogar

Tejido: Plano

Códigos de tela

SE-001

Universidad Iberoamericana de Puebla

Colección: Toksa Akhe

Atemporal

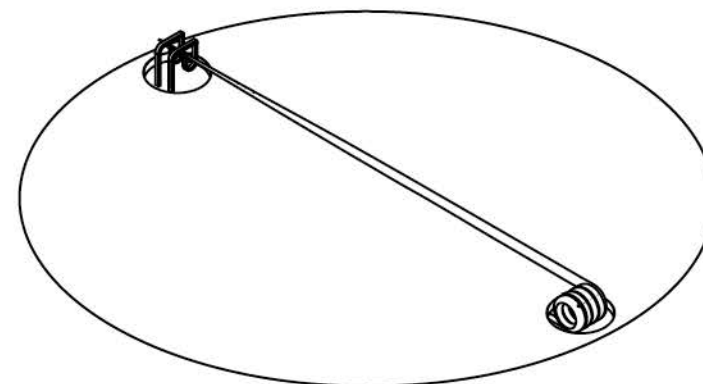
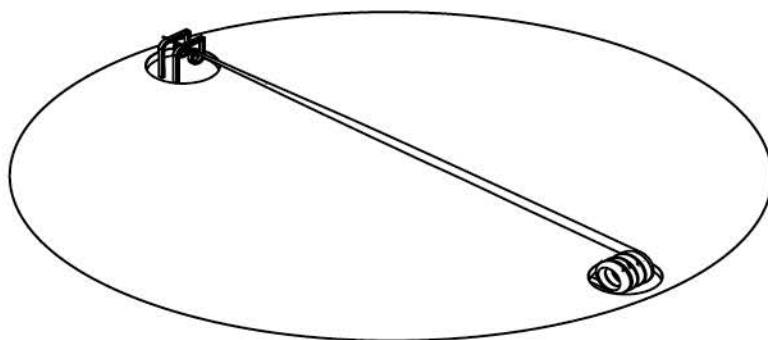
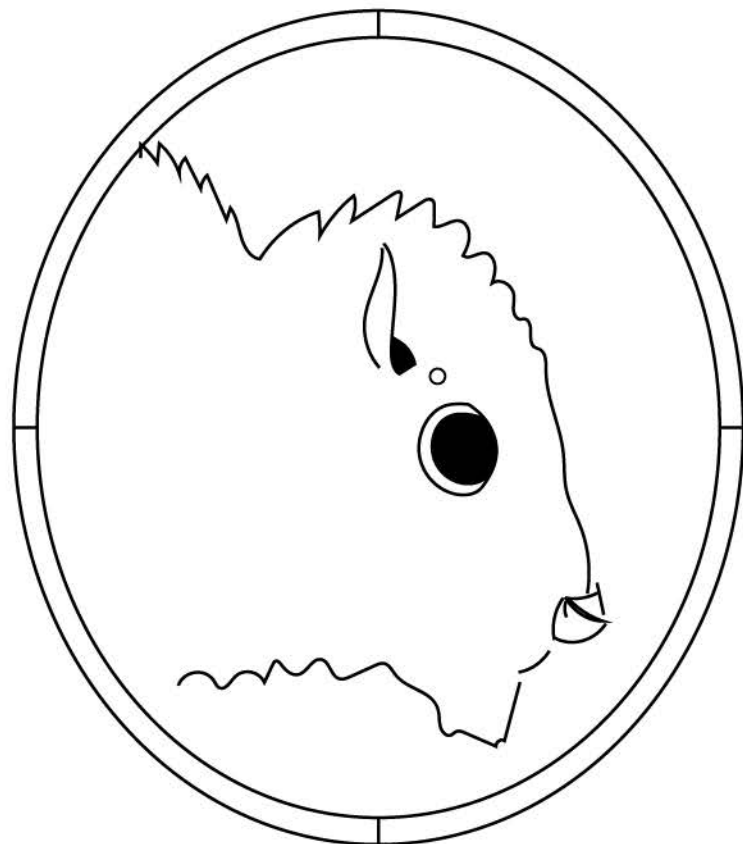



Diseñador: Miranda Payrán

Estatus: Prototipo

Género: Unisex

División: Hogar

Tejido: Plano

Códigos de tela

SE-001

Universidad Iberoamericana de Puebla

Colección: Toksa Akhe

Atemporal

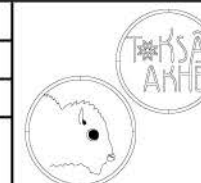

Dimensiones del gráfico: 7cm altura x 7cm ancho

4.2 cm



4.2 cm

Hilos para bordado

01



02



03



04



01



02



03



04



8.5 cm



6.8 cm



Diseñador: Miranda Payrán

Estatus: Prototipo

Género: Unisex

División: Hogar

Tejido: Plano

Códigos de tela

SE-001

Universidad Iberoamericana de Puebla

Colección: Toksa Akhe

Atemporal

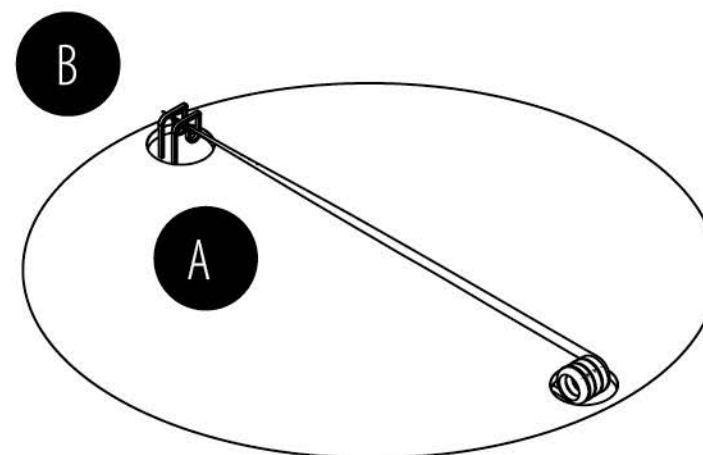
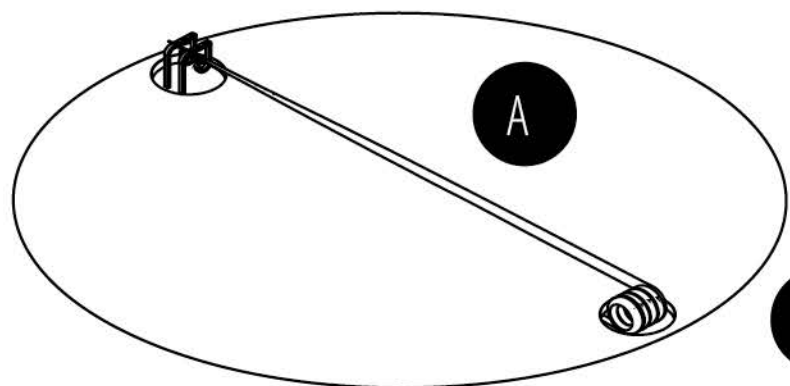
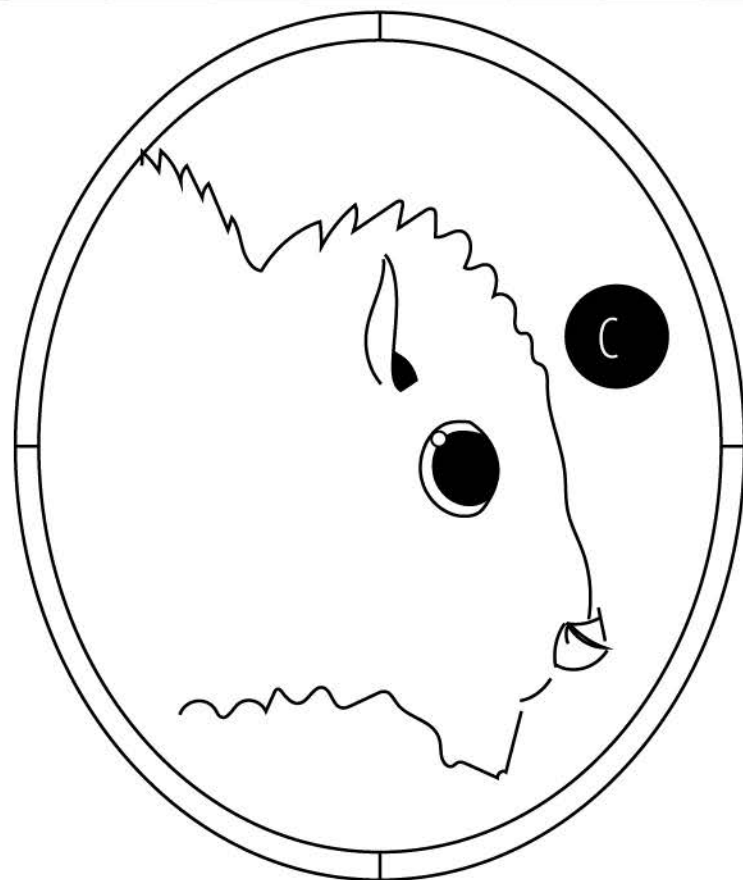



Diseñador: Miranda Payrán

Estatus: Prototipo

Género: Unisex

División: Hogar

Tejido: Plano

Códigos de tela

SE-001

Universidad Iberoamericana de Puebla

Colección: Toksa Akhe

Atemporal

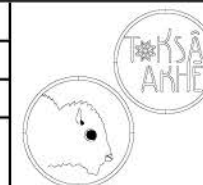

Tela	Localización	Uso	Cantidad	Composición
Pellón	A	Cuerpo	20 cm	100% poliéster
Sarga escolar	C	Base	20 cm	100% poliéster
Hilos	D			
Negro	01	Todo	1 pza.	100% poliéster
Amarillo	02	Todo	1 pza.	100% poliéster
Rojo	03	Todo	1 pza.	100% poliéster
Blanco	04	Todo	1 pza.	100% poliéster
Avíos				
Pin/Broche	B	Soporte	2 pzas.	Aluminio
Otros				
MDF		Acabados	2 pzas.	Madera mdf.



Diseñador: Miranda Payrán		
Estatus: Prototipo	Tejido: Punto	Universidad Iberoamericana de Puebla
Género: Unisex	Códigos de tela	Colección: Toksa Akhe
División: Hogar	PIr-001	Atemporal



DESCRIPCIÓN DE OPERACIÓN	MAQUINARIA	PUNTADAS POR PULGADA	COSTURAS
Realizar el diseño del pin asignando colores y tamaño en el programa de la bordadora	Bordadora		
Colocar la sarga escolar y dos cuadros de pellón en el bastidor de bordado	Bordadora		
Correr el programa de la bordadora para que comience a bordar	Bordadora	8 puntadas por pulgada	
Sellar los bordes del parche con un resistol (podría ser mod podge)	Manual		
Recortar el parche lo más cercano a la costura sin invadirla	Manual		
Pegar el mdf y el broche al reverso del parche para volverlo pin (opcional)	Manual		