

# Proyecto Integral Textil I- Sisu

Vega Vélez, Stephania

2018-12

---

<http://hdl.handle.net/20.500.11777/3955>

<http://repositorio.iberopuebla.mx/licencia.pdf>

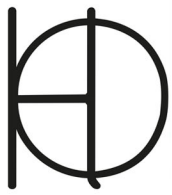

Marca: HONO

Temporada: Atemporal 2018-2019

Estatus: Prototipo

Código de la tela: PO-001

Maquilador: Stephania Vega

Género: Unisex

Tejido: Punto

Lugar ubicación: Puebla, Puebla

Estatus de la muestra: Inicio de Paquete Técnico Digital

Diseñador técnico: Lectra Systems

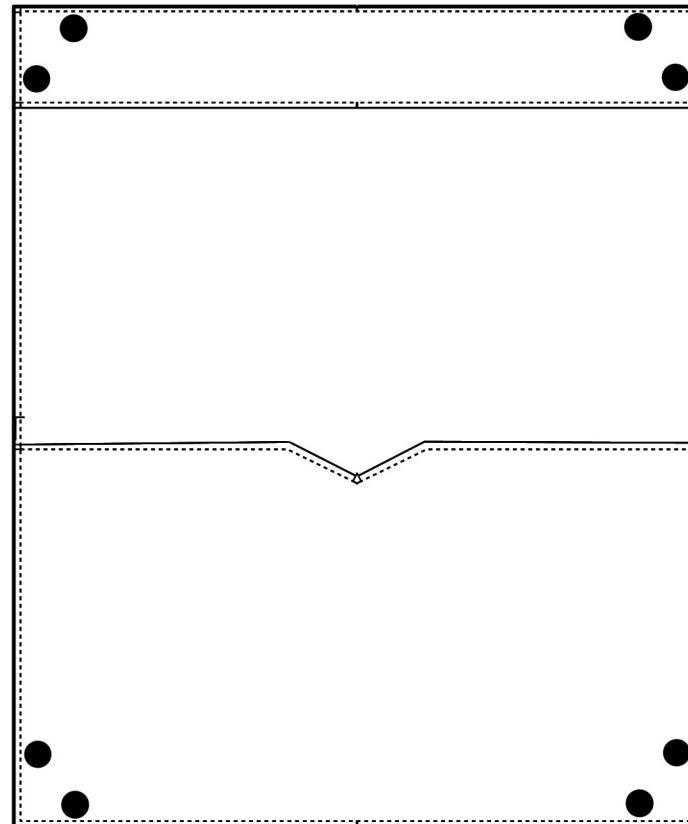
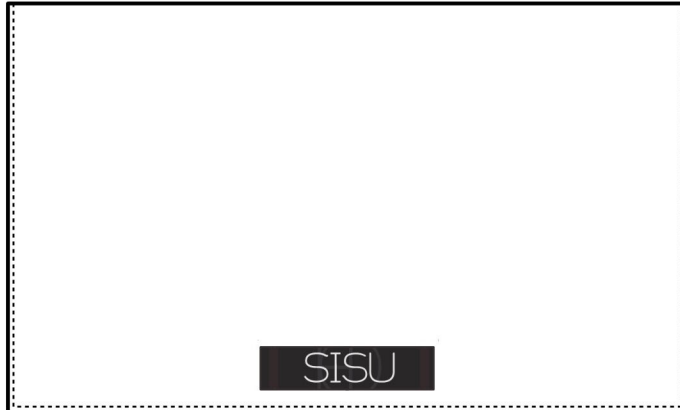

Variante	Pantone
001	PANTONE 19-3911 TCX:Black Beauty
	PANTONE 19-3815 TCX:Evening Blue
	PANTONE 19-4220 TCX:Dark Slate
002	PANTONE 19-4008 TCX:Meteorite
	PANTONE 17-1511 TCX:Wistful Mauve
	PANTONE 19-1338 TCX:Russet Brown
	PANTONE 19-3519 TCX:Purple
003	PANTONE 19-4008 TCX:Meteorite
	PANTONE 13-0002 TCX:White Sand
	PANTONE 13-0725 TCX:Raffia
	PANTONE 17-1753 TCX:Geranium
004	PANTONE 12-4705 TCX:Blue Blush
	PANTONE 19-4007 TCX:Anthracite
	PANTONE 18-6018 TCX:Foliage Green
	PANTONE 19-1850 TCX:Red Bud
005	PANTONE 19-3911 TCX:Black Beauty

Caratula-Trazo plano

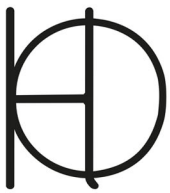

Marca: HONO

Temporada: Atemporal 2018-2019

Estatus: Prototipo

Código de la tela: PO-001

Maquilador: Stephania Vega

Género: Unisex

Tejido: Punto

Lugar ubicación: Puebla, Puebla

Estatus de la muestra: Inicio de Paquete Técnico Digital

Diseñador técnico: Lectra Systems



Variante 002



Variante 003



Variante 004

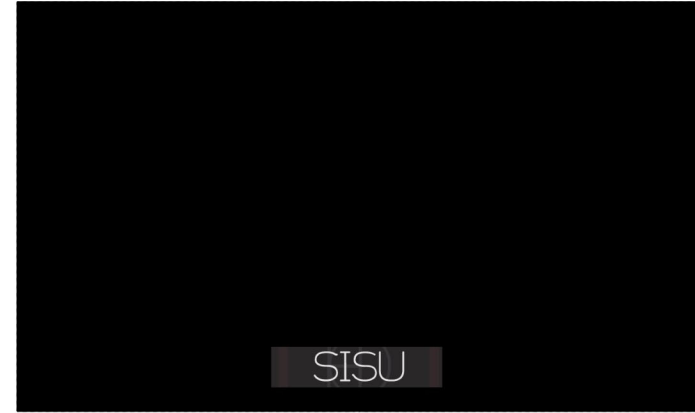

Variante 005

Variantes de color

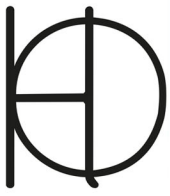

Marca: HONO

Temporada: Atemporal 2018-2019

Estatus: Prototipo

Código de la tela: PO-001

Maquilador: Stephania Vega

Género: Unisex

Tejido: Punto

Lugar ubicación: Puebla, Puebla

Estatus de la muestra: Inicio de Paquete Técnico Digital

Diseñador técnico: Lectra Systems

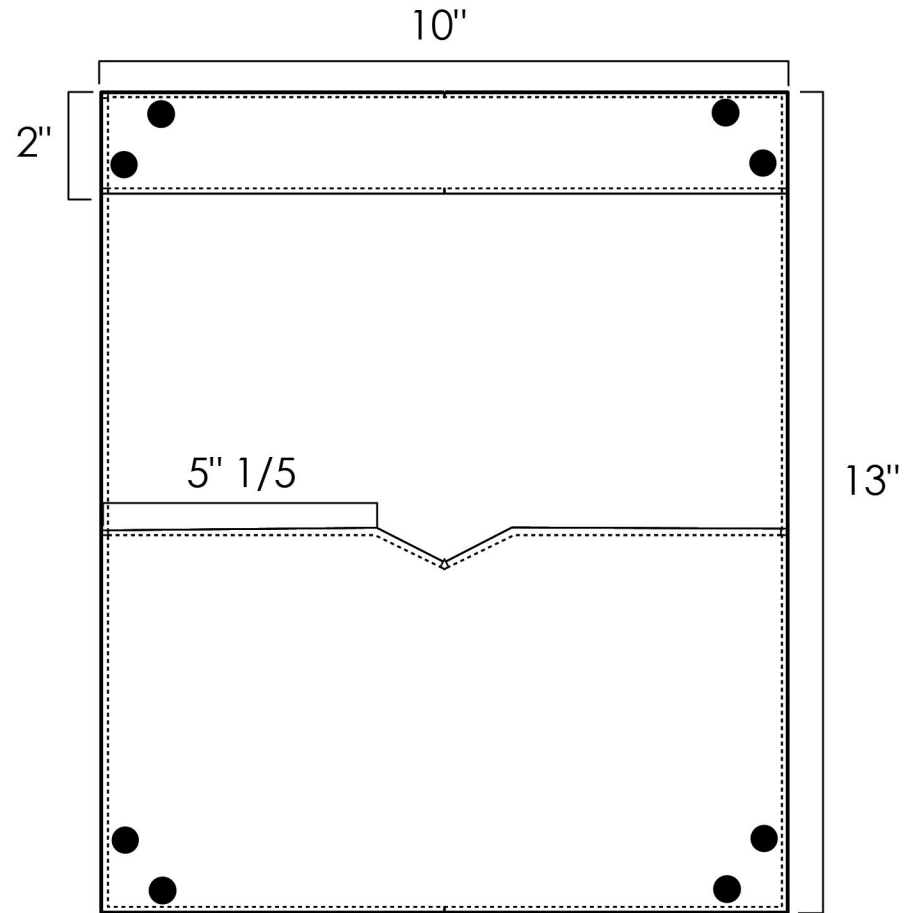
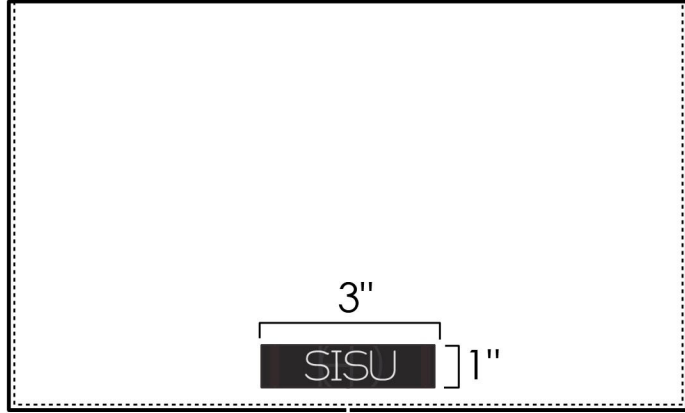
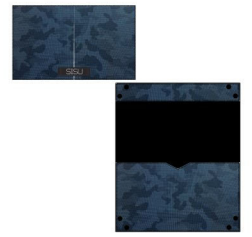

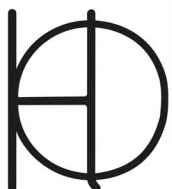

Marca: HONO

Temporada: Atemporal 2018-2019

Estatus: Prototipo

Código de la tela: PO-001

Maquilador: Stephania Vega

Género: Unisex

Tejido: Punto

Lugar ubicación: Puebla, Puebla

Estatus de la muestra: Inicio de Paquete Técnico Digital

Diseñador técnico: Lectra Systems

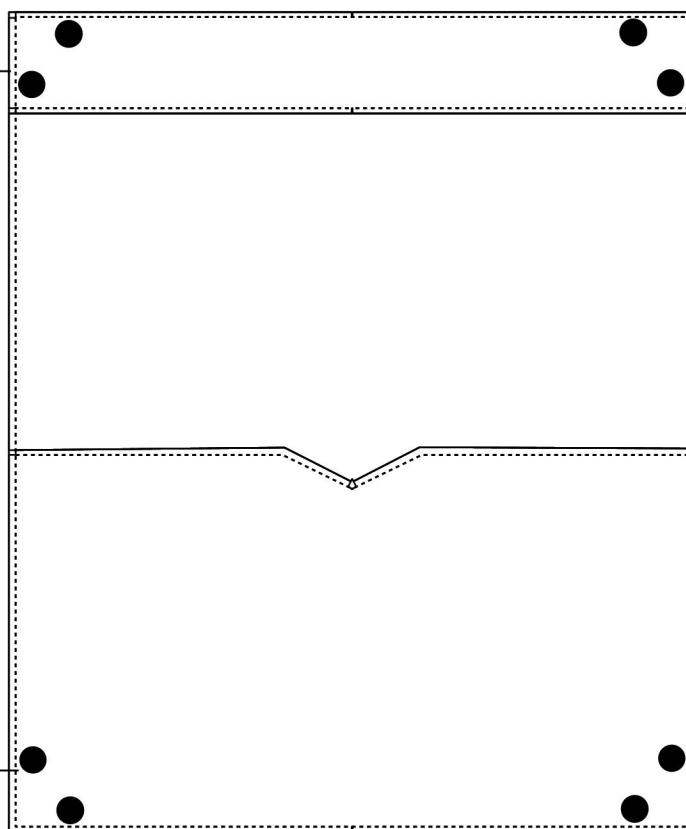
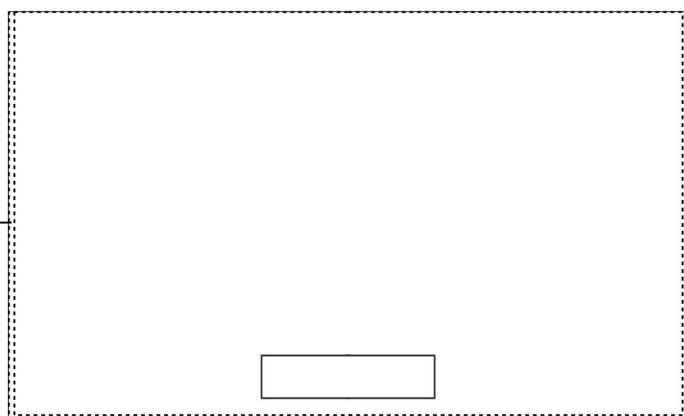
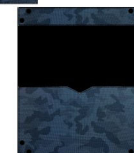

Pespunte a 1/16

Botones de Presión Plata 10mm

Detalles de construcción

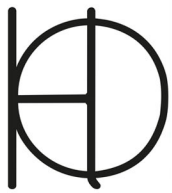

Marca: HONO

Temporada: Atemporal 2018-2019

Estatus: Prototipo

Código de la tela: PO-001

Maquilador: Stephania Vega

Género: Unisex

Tejido: Punto

Lugar ubicación: Puebla, Puebla

Estatus de la muestra: Inicio de Paquete Técnico Digital

Diseñador técnico: Lectra Systems

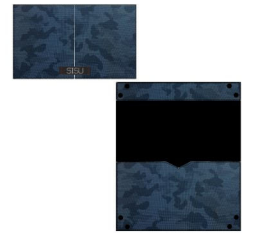

SISU

Respunte a 1/16

Vinil

Vinil

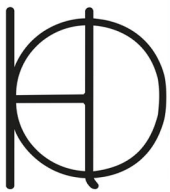

Marca: HONO

Temporada: Atemporal 2018-2019

Estatus: Prototipo

Código de la tela: PO-001

Maquilador: Stephania Vega

Género: Unisex

Tejido: Punto

Lugar ubicación: Puebla, Puebla

Estatus de la muestra: Inicio de Paquete Técnico Digital

Diseñador técnico: Lectra Systems

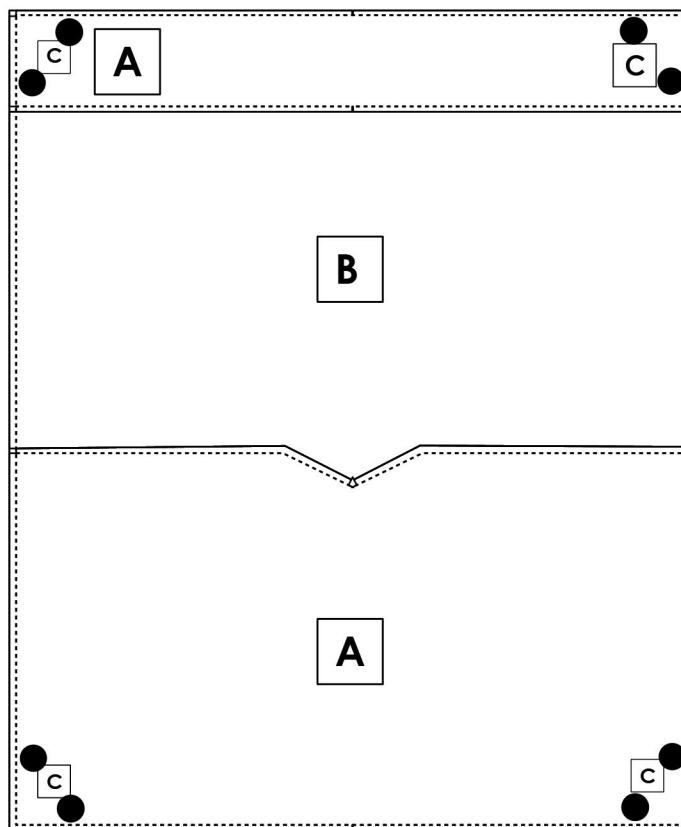
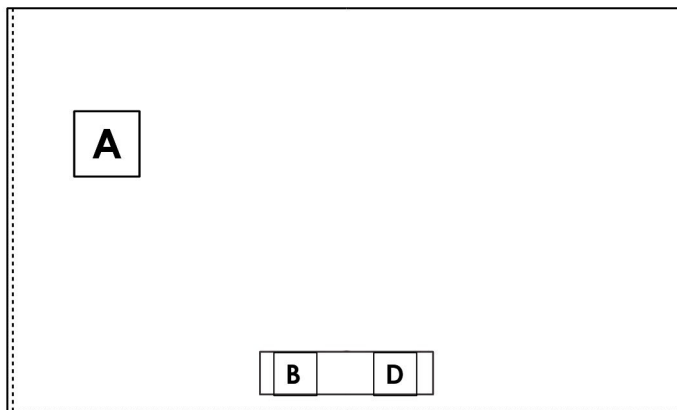
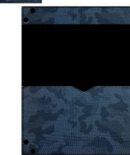

Layout



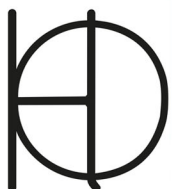

Marca: HONO

Temporada: Atemporal 2018-2019

Estatus: Prototipo

Código de la tela: PO-001

Maquilador: Stephania Vega

Género: Unisex

Tejido: Punto

Lugar ubicación: Puebla, Puebla

Estatus de la muestra: Inicio de Paquete Técnico Digital

Diseñador técnico: Lectra Systems



<b>TELA</b>	<b>UBICACIÓN</b>	<b>CANTIDAD</b>	<b>VARIANTE 001</b>	<b>VARIANTE 002</b>	<b>VARIANTE 003</b>	<b>VARIANTE 004</b>	<b>VARIANTE 005</b>
Camuflaje	<b>A</b>		<b>x</b>				
Rayas	<b>A</b>			<b>x</b>			
Primavera	<b>A</b>				<b>x</b>		
Jerga	<b>A</b>					<b>x</b>	
Likra	<b>A</b>						<b>x</b>
Poli 1200	<b>B</b>		<b>x</b>				
Policanastilla	<b>B</b>			<b>x</b>	<b>x</b>	<b>x</b>	<b>x</b>
<b>AVÍOS</b>							
Botones de presión	<b>C</b>	<b>2 en cada esquina</b>	<b>x</b>	<b>x</b>	<b>x</b>	<b>x</b>	<b>x</b>
<b>ETIQUETAS</b>							
Vinil	<b>D</b>	<b>2</b>	<b>x</b>				
Sublimado	<b>D</b>			<b>x</b>	<b>x</b>	<b>x</b>	<b>x</b>

Detalles de construcción