

Proyecto Integral Textil I- Sisu

Vega Vélez, Stephania

2018-12

<http://hdl.handle.net/20.500.11777/3955>

<http://repositorio.iberopuebla.mx/licencia.pdf>

Proyecto Integral Textil I: Sisu

Stephania Vega Vélez

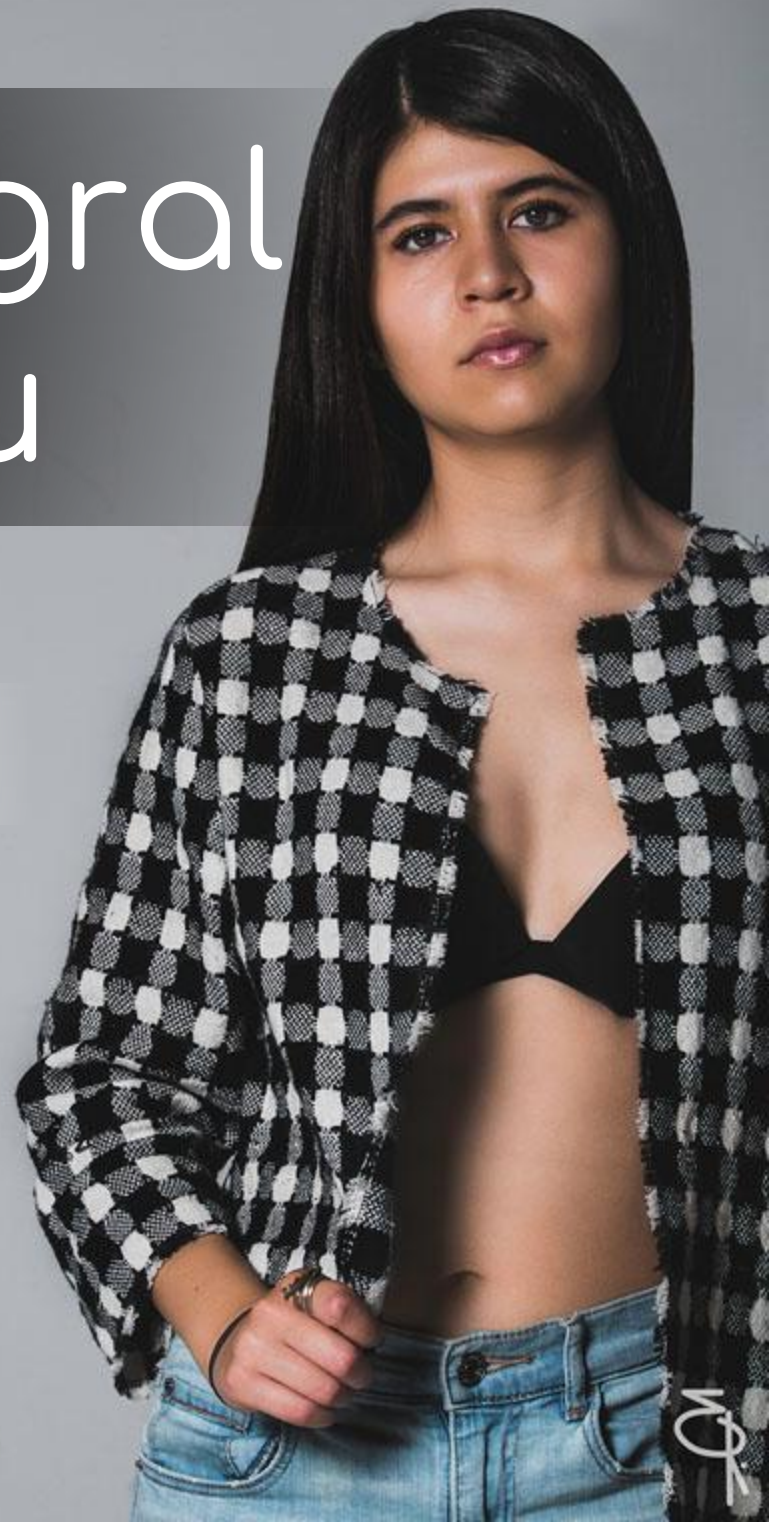

Contexto a nivel mundial

- 153 millones
- 5 dólares
- 1 de cada 3 jóvenes





¿Qué está pasando en México?

- 2.7% del PIB
- 3 mil 703 dólares por estudiante contra 10 mil 759
- 227,981 de estudiantes de licenciatura
- 42.2 %

Objetivo

- Diseñar y crear una línea de productos textiles cuyo margen de ganancia será utilizado para que estudiantes de la UIA Puebla puedan afiliarse a la cooperativa Ciclos



Donadores

- Facimex S.a. De C.v
- 10 Poniente No. 1702, 72090



- Novabori



Análisis profesional



Análisis social



Textiles

- Poliéster
- Algodón
- Rayón
- Spandex
- Microfiber



Productos



Productos





Processo

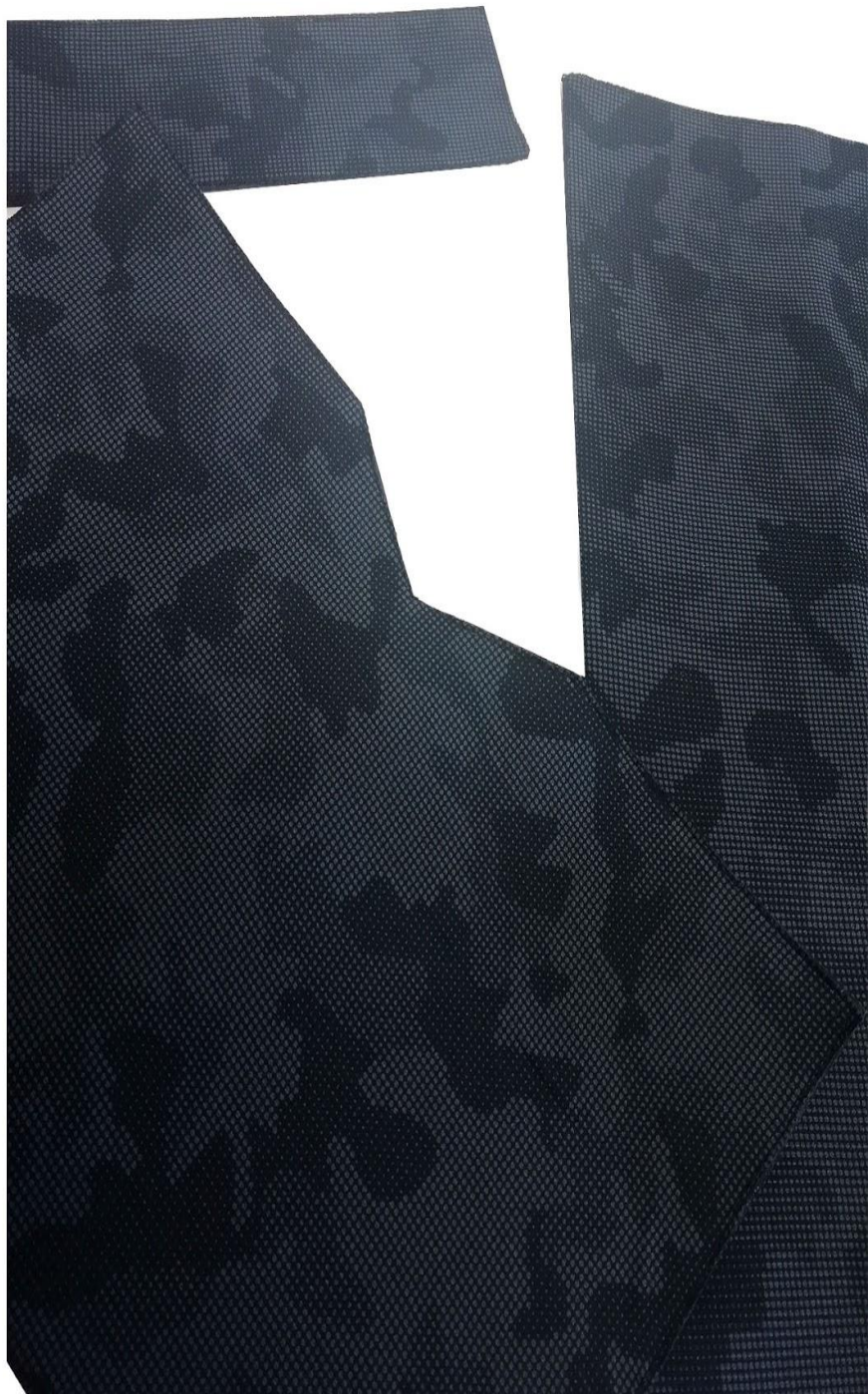

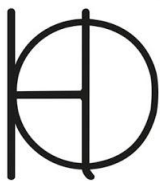

Marca: HONO

Temporada: Atemporal 2018-2019

Estatus: Prototipo

Código de la tela: PO-001

Maquilador: Stephania Vega

Género: Unisex

Tejido: Punto

Lugar ubicación: Puebla, Puebla

Estatus de la muestra: Inicio de Paquete Técnico Digital

Diseñador técnico: Lectra Systems

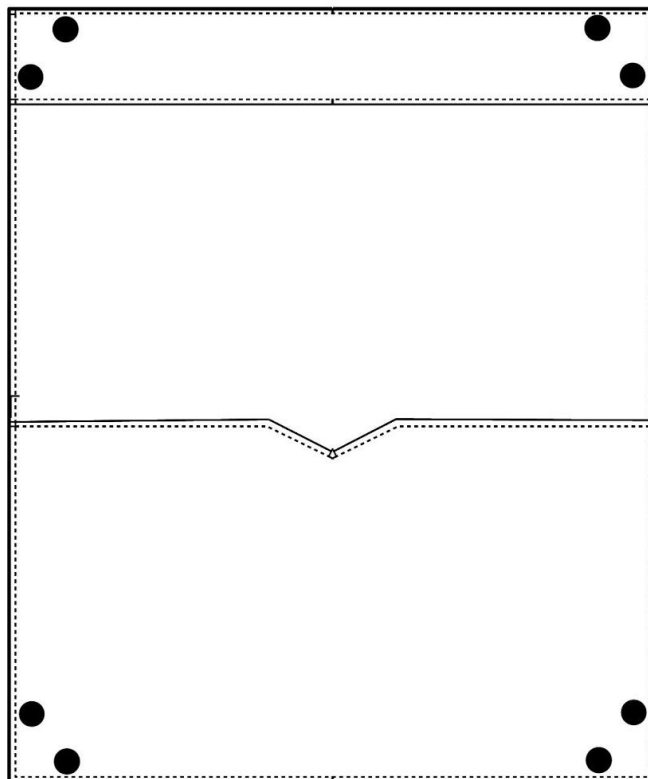
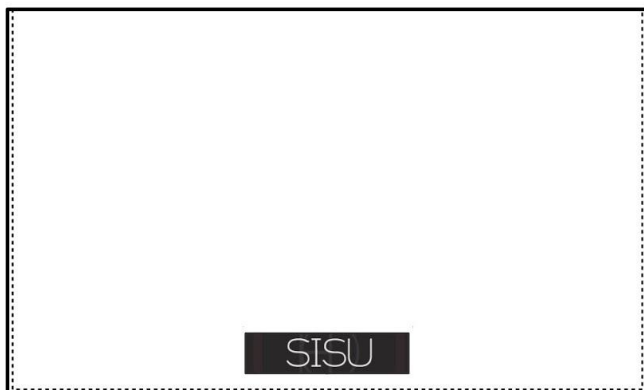

Variante	Pantone
001	PANTONE 19-3911 TCX:Black Beauty
	PANTONE 19-3815 TCX:Evening Blue
	PANTONE 19-4220 TCX:Dark Slate
002	PANTONE 19-4008 TCX:Meteorite
	PANTONE 17-1511 TCX:Wistful Mauve
	PANTONE 19-1338 TCX:Russet Brown
	PANTONE 19-3519 TCX:Purple
003	PANTONE 19-4008 TCX:Meteorite
	PANTONE 13-0002 TCX:White Sand
	PANTONE 13-0725 TCX:Raffia
	PANTONE 17-1753 TCX:Geranium
004	PANTONE 12-4705 TCX:Blue Blush
	PANTONE 19-4007 TCX:Anthracite
	PANTONE 18-6018 TCX:Foliage Green
	PANTONE 19-1850 TCX:Red Bud
005	PANTONE 19-3911 TCX:Black Beauty

Caratula-Trazo plano

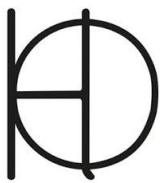

Marca: HONO

Temporada: Atemporal 2018-2019

Estatus: Prototipo

Código de la tela: PO-001

Maquilador: Stephania Vega

Género: Unisex

Tejido: Punto

Lugar ubicación: Puebla, Puebla

Estatus de la muestra: Inicio de Paquete Técnico Digital

Diseñador técnico: Lectra Systems

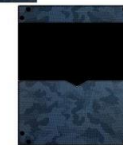

Variante 002



Variante 003



Variante 004



Variante 005

Variantes de color

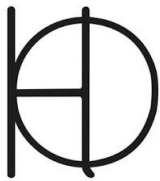

Marca: HONO

Temporada: Atemporal 2018-2019

Estatus: Prototipo

Código de la tela: PO-001

Maquilador: Stephania Vega

Género: Unisex

Tejido: Punto

Lugar ubicación: Puebla, Puebla

Estatus de la muestra: Inicio de Paquete Técnico Digital

Diseñador técnico: Lectra Systems

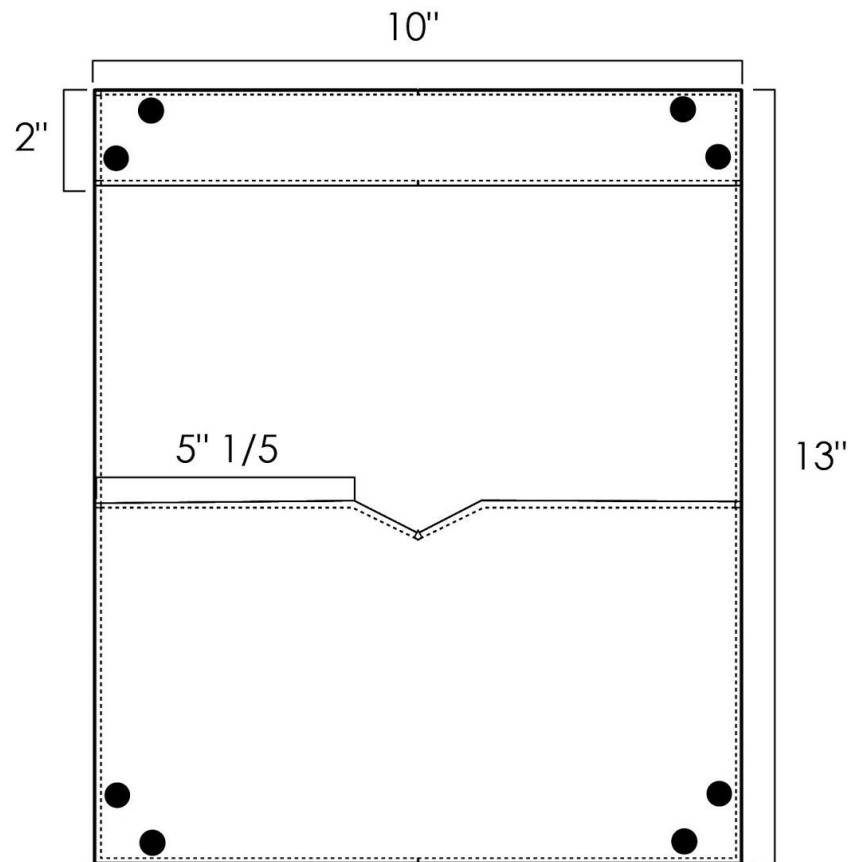
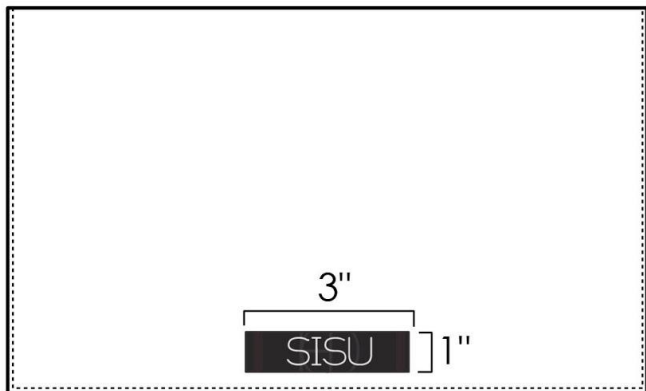
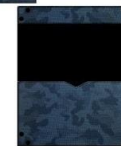

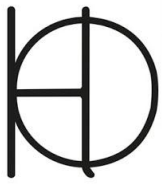

Marca: HONO

Temporada: Atemporal 2018-2019

Estatus: Prototipo

Código de la tela: PO-001

Maquilador: Stephania Vega

Género: Unisex

Tejido: Punto

Lugar ubicación: Puebla, Puebla

Estatus de la muestra: Inicio de Paquete Técnico Digital

Diseñador técnico: Lectra Systems

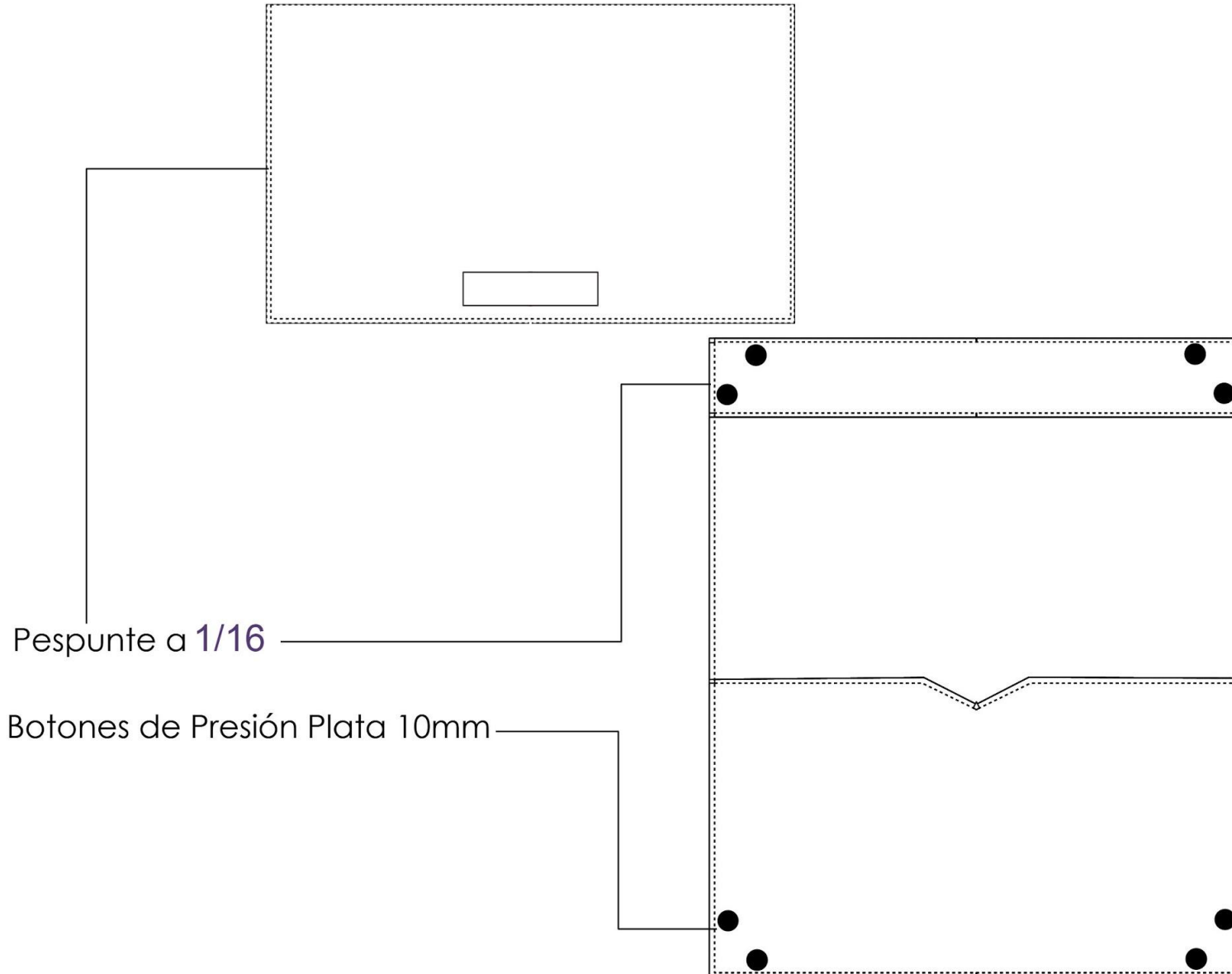
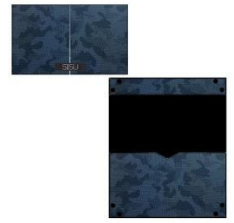

Pespunte a 1/16

Botones de Presión Plata 10mm

Detalles de construcción

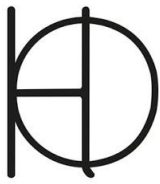

Marca: HONO

Temporada: Atemporal 2018-2019

Estatus: Prototipo

Código de la tela: PO-001

Maquilador: Stephania Vega

Género: Unisex

Tejido: Punto

Lugar ubicación: Puebla, Puebla

Estatus de la muestra: Inicio de Paquete Técnico Digital

Diseñador técnico: Lectra Systems



SISU

Pespunte a 1/16

Vinil

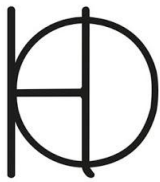

Marca: HONO

Temporada: Atemporal 2018-2019

Estatus: Prototipo

Código de la tela: PO-001

Maquilador: Stephania Vega

Género: Unisex

Tejido: Punto

Lugar ubicación: Puebla, Puebla

Estatus de la muestra: Inicio de Paquete Técnico Digital

Diseñador técnico: Lectra Systems

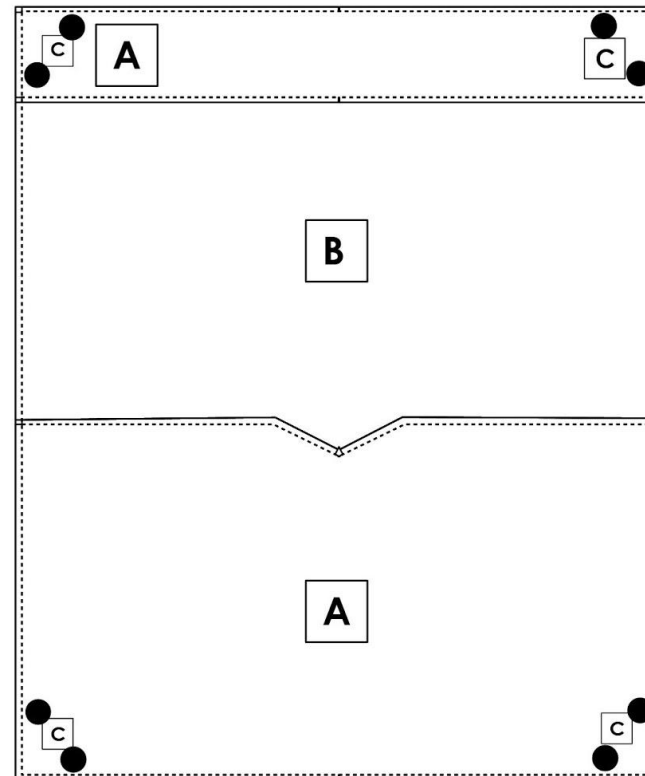
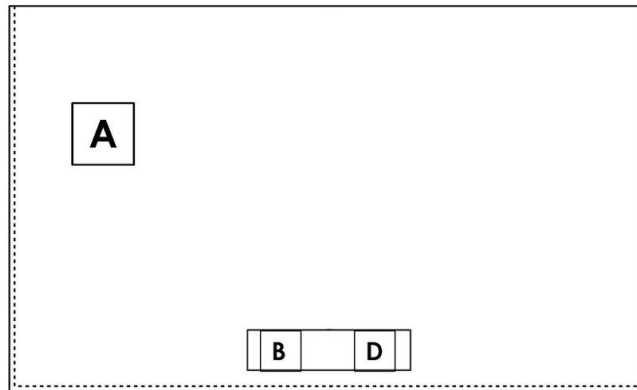

Layout

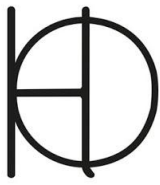

Marca: HONO

Temporada: Atemporal 2018-2019

Estatus: Prototipo

Código de la tela: PO-001

Maquilador: Stephania Vega

Género: Unisex

Tejido: Punto

Lugar ubicación: Puebla, Puebla

Estatus de la muestra: Inicio de Paquete Técnico Digital

Diseñador técnico: Lectra Systems



TELA	UBICACIÓN	CANTIDAD	VARIANTE 001	VARIANTE 002	VARIANTE 003	VARIANTE 004	VARIANTE 005
Camuflaje	A		X				
Rayas	A			X			
Primavera	A				X		
Jerga	A					X	
Likra	A						X
Poli 1200	B		X				
Policanastilla	B			X	X	X	X
AVÍOS							
Botones de presión	C	2 en cada esquina	X	X	X	X	X
ETIQUETAS							
Vinil	D	2	X				
Sublimado	D			X	X	X	X

Detalles de construcción

Análisis de mercado



ESTUCHE KIPLING GITROY
\$ 1,149.00



ESTUCHE KIPLING 100 PENS PLUS
\$ 1,299.00



ESTUCHE KIPLING DUOBOX
\$ 1,099.00



ESTUCHE KIPLING 100 PENS
\$ 1,149.00



ESTUCHE TOTTO MONTAN 6L5

☆☆☆☆☆

Marca: Totto
Código: 7704875712060
Precio: \$349.00 MXN



ESTUCHE TRIPLE BUSQUETS GARDEN

☆☆☆☆☆

Marca: Busquets
Código: 8422829591835
Precio: \$229.00 MXN



ESTUCHE TRIPLE BUSQUETS COQUETTE

☆☆☆☆☆

Marca: Busquets
Código: 8422829591859
Precio: \$229.00 MXN



ESTUCHE TRIPLE BUSQUETS SUPERUP

☆☆☆☆☆

Marca: Busquets
Código: 8422831317492
Precio: \$229.00 MXN

Concepto	Descripción	Unidad de medida	Costo por unidad	Cantidad	Importe
Confección	Pegado	Hora	\$50	0.1	\$8.30
Confección	Corte laser	Minuto	\$6	1	\$6
Confección	Servicio	Hora	\$100	1	\$100
Acabados	Broches de presion	Pieza	\$0.36	32	11.55
Diseño	Diseño de patrones	Hora	\$100	.5	\$50
Vinil	Vinil textil	Metro	\$140	.03	\$4
Gasolina		Litro	\$19	2	\$38
Utilidad	58%	Porcentaje	\$58	1	
Utilidad edudiante	42%	Porcentaje	\$42	1	
				Precio de venta	\$320

¿De qué forma estos productos pueden solucionar un problema inminente?





SISU

- Certificados de aportación
- Independencia
- Emprendedurismo

Ciclos

- Cooperativa Mexicana
- Economía Social y solidaria
- Joseph Stiglitz

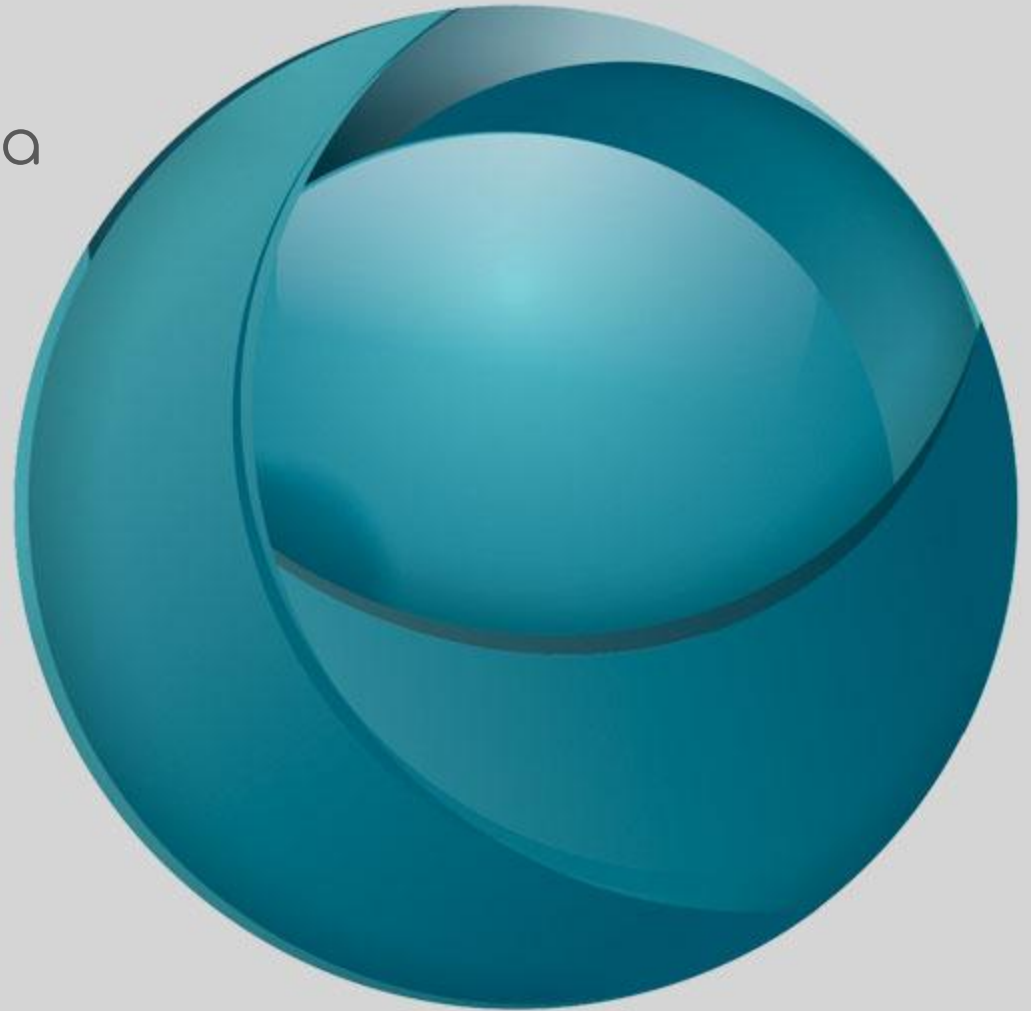

C I C L O S

- Artículo 2.-La sociedad cooperativa es una forma de organización social integrada por personas físicas con base en intereses comunes y en los principios de solidaridad, esfuerzo propio y ayuda mutua, con el propósito de satisfacer necesidades individuales y colectivas, a través de la realización de actividades económicas de producción, distribución y consumo de bienes y servicios.

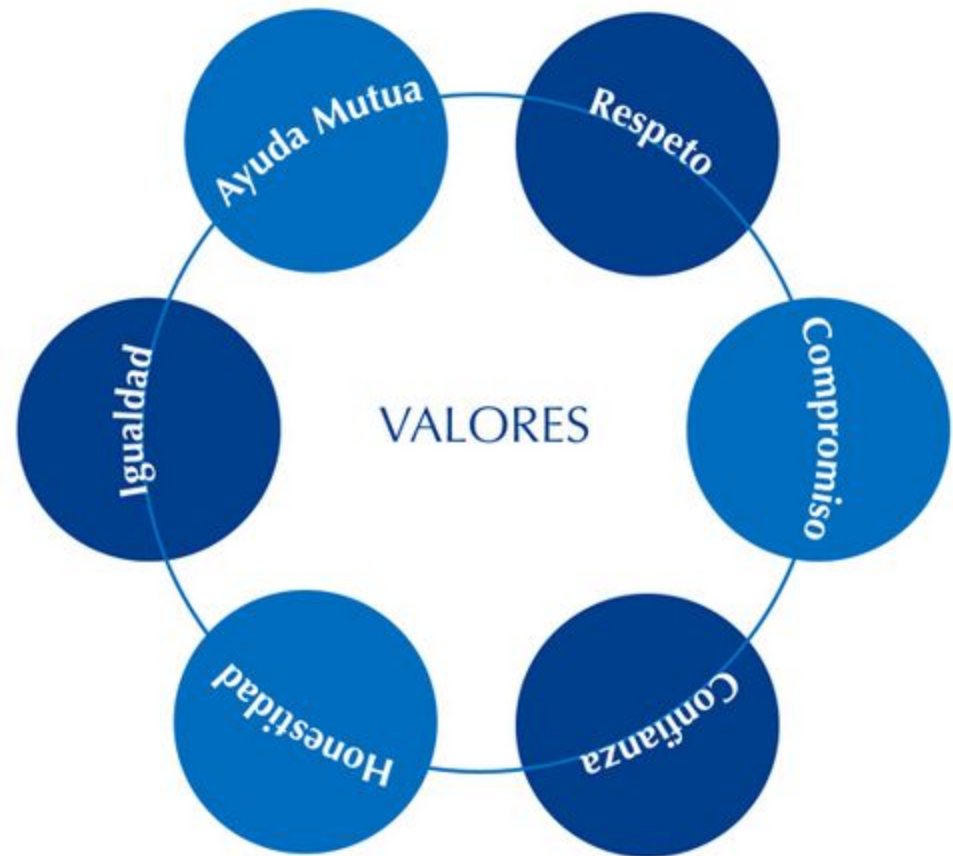

Lo que queremos lograr



Agradecimient

Verónica Vélez Iglesias
Daniel Dueñas Fomperosa
Ana y Lenin Medina Vélez
Lilia Vélez Iglesias
Daniela Ruiz Vélez
Hugo Armando León Zenteno
Iñaki Varea Vélez
Emilio García Robredo
FaciMex
Martín Ruíz
Raúl Estrada
Mario Lozada Vélez
Adriana Quiróz

