

Maya

Reyes García, Daniela

2017-05

<http://hdl.handle.net/20.500.11777/2740>

<http://repositorio.iberopuebla.mx/licencia.pdf>

Universidad Iberoamericana Puebla

Departamento de Arte, Diseño y Arquitectura



MAYA

Reyes García Daniela

Proyecto Integral Textil III

Mtra. Adriana Quiroz

12 de Mayo de 2017

MAYA

Introducción

El presente proyecto textil es una respuesta contracultural a los hábitos de consumo desmedido, impulsados por el capitalismo dominante en occidente. Dichos hábitos han generado fragmentación en las sociedades humanas, que han sufrido de manera incrementada: violencia, discriminación, desigualdad y pérdida de valores. Como consecuencia, ha cambiado la forma en la que la persona se ve a sí misma, a sus semejantes y a la tierra.

En este contexto, se hace evidente la necesidad de cambiar la cosmovisión centrada en la acumulación de riquezas, a una de armonía con el mundo, con más similitud a la de civilizaciones como los Mayas, que lograron coexistir con su medio, asegurando su propia supervivencia y sentido de vida. La civilización maya es el ejemplo de que el respeto a la tierra, no está peleado con la prosperidad de las sociedades, pero sí con la desigualdad y la explotación.

Este proyecto busca, mediante la creación de prendas, recuperar los elementos característicos de la cultura Maya, para lograr incorporarlos al estilo de vida cotidiano de las personas.

Se apuesta por un cambio desde una de las partes más personales de identidad de una persona, su vestimenta. Este cambio no sólo requiere de innovación, también de mirar al pasado, conocer historia y cultura para transformar la realidad actual.

Objetivo general

Desarrollar una colección de ropa con un propósito multifuncional inspirada en la cultura maya; principalmente en su cosmogonía y deidades utilizando la técnica de bordado artesanal con dibujos inspirados en la misma que, a su vez, represente una propuesta contracultural ante al caos mundial.

Objetivos particulares

- Investigar la cultura maya: orígenes, historia, cosmogonía, deidades, códigos e ideología.
- Investigar acerca de materiales y técnicas de bordado.
- Analizar el mercado que consume productos con bordados, la competencia que distribuye estos productos y empresas que produzcan productos multifuncionales.
- Buscar una organización que apoye artesanos y bordar los productos con ellos.
- Producir una colección de ropa con un propósito multifuncional utilizando la técnica de bordado.
- Generar un impacto social por medio de la colección.

Planteamiento del problema

Existen niveles en incremento de violencia en México por causas diversas, pero una de las más relevantes, es la pérdida de valores en la formación de la identidad de las personas.

México se caracteriza por su gran diversidad lingüística y cultural ya que es cuna de distintas culturas mesoamericanas de origen prehispánico. Esta riqueza cultural puede representar una alternativa de educación para mitigar el daño que ha ocasionado la violencia.

Las artesanías que se crean en pueblos indígenas están basados en la cultura, así como en sus distintas costumbres y tradiciones. Es importante tener en cuenta que las características de las culturas de México forman parte de nuestra identidad y representan un rasgo importante en nuestra persona. Por este motivo, es parte de nuestra responsabilidad social informar, difundir y compartir estas culturas a México y al mundo.

Justificación

A través del desarrollo de productos multifuncionales que tomen inspiración en las maravillas de las culturas prehispánicas, utilizar el diseño textil como herramienta para compartir la cultura mexicana y la cosmogonía de los pueblos indígenas a distintos usuarios.

Por otro lado, en estos últimos años el desarrollo de productos utilizando motivos prehispánicos comienza a ser valorado y explotado ya que ha empezado a existir cierta preocupación por conservarlos y por valorarlos. Como resultado, los productos se pueden vender con mayor facilidad y pueden tener una gran oportunidad en el mercado.

Este proyecto tiene como objetivo ser una herramienta que sirva a la sociedad para apoyar y difundir el trabajo digno y justo de las personas que intervienen en el desarrollo de las prendas.

En conjunto, el proyecto busca ofrecer un diseño funcional, estético y original que colabore de manera justa con todos involucrados en el proceso, para crear una estructura ganar-ganar en el que todas las partes resulten beneficiadas. Asimismo funciona como una herramienta para hacer un llamado a la sociedad a participar en un nuevo movimiento social en contra de las problemáticas que aquejan a la sociedad.

Marco Teórico

A continuación se presenta el conjunto de teorías y conceptos, que permiten generar un concepto de diseño para crear la colección. En este caso, se toman algunos de los muchos aspectos importantes para dicha cultura; entre ellos su cosmogonía y deidades.

“El respeto es el que nos lleva a ser mejores en todos los aspectos, es el verbo que debería aplicarse diariamente en cada instante de nuestra existencia para ayudarnos a crecer y comprender mejor este maravilloso mundo rebotante de vida que nos rodea.”

(Salcedo, G. (2012). *El ojo de los dioses, el despertar maya*. México: Ediciones B México, S.A. de C.V.p.19)

La cultura maya es una de las más antiguas y de las más importantes culturas mesoamericanas. Para su estudio los historiadores dividieron su existencia en cinco etapas: protoneolítico, preclásico, protoclásico, clásico y postclásico. Muchos historiadores concuerdan con que surgió en el año 2000 a. C., sin embargo, su mayor auge fue en el periodo clásico (250 d.C.- 900 d.C.).

Según Alberto Ruz; arqueólogo francés nacionalizado mexicano, el territorio maya se extiende sobre un área de más de 400 000 km². Está dividido en tres zonas: La zona Norte, la zona Central y la zona Sur. La zona norte comprende los estados de Yucatán y la mayor parte de Campeche y Quintana Roo. La zona central se extiende desde la laguna de Tupilco, en Tabasco, hasta el río Ulúa, en Honduras; incluye parte de Tabasco y de Chiapas, el sur de Campeche y de Quintana Roo, Belice, El Petén guatemalteco y las tierras adyacentes al este y al oeste, así como la porción occidental de Honduras. Por último, la zona sur abarca la parte más elevada de la tierra maya y los litorales del Pacífico, a partir de Chiapas, Guatemala y la porción occidental de El Salvador.

Para México esta área es una de las de mayor importancia cultural ya que entre otras razones, en ésta se encuentra una de las siete maravillas del mundo: Chichen Itza. Además esta región es actualmente, por sus extensas selvas, ecosistemas marinos y su múltiple flora y fauna, una de las zonas de mayor diversidad y riqueza biológica de América.

“Los mayas crearon una civilización que a través de los siglos experimentó una serie de cambios. Formaron grupos diferenciados por su posición económica, por su trabajo o actividad principal, por su pertenencia a determinadas familias dentro de la estructura religiosa y política. Edificaron maravillosas obras arquitectónicas; elaboraron excelentes piezas de joyería, escultura y alfarería. Por otra parte, realizaron observaciones astronómicas de las que dejaron constancia e inventaron y diseñaron un sistema calendárico de gran precisión.” (Noriega, M., & Vela. E. (2012, junio). *Mundo maya, Esplendor de una cultura. Arqueología Mexicana*, 44, pp.32-85.)

Por otro lado, según la revista de Arqueología Mexicana en su edición Mundo Maya la cultura maya tenía una cosmovisión en la cual la religión y los ritos asociados a ella estaban relacionados principalmente con el mantenimiento del orden del cosmos, la fertilidad y el bienestar general. Para ello se realizaba un amplio y variado conjunto de ritos, efectuados por reyes y sacerdotes, que incluían danzas, sacrificios, autosacrificios, juegos de pelota, etc. Esto demuestra una admirable y excepcional cosmovisión en la cual representaban lealtad y respeto hacia cualquier ser vivo que los rodeaba y, por ende, agradecían todo lo que la madre Tierra les prestaba o regalaba. El respeto hacia la naturaleza y los seres vivos era primordial para poder ser considerados dignos.

El respeto a la naturaleza según los mayas

A las puertas del inicio de una nueva era de las civilizaciones del planeta, nuestros ancestros, abuelas y abuelos, nos llaman cada vez más para acercarnos a ellos. Nos exigen volver a nuestra madre tierra, a reconectarnos de nuevo con sus energías y recuperar la calidad de vida buena que hemos perdido.

Durante largos siglos se fue imponiendo el individualismo, la arrogancia, la insaciable ambición que transformó a las mujeres y hombres, en seres humanos profundamente materialistas, en detrimento de todas las vidas que coexisten en una majestuosa creación del universo. Derrumbaron nuestros sagrados cerros para quitarle el corazón. Por eso, el oro, la plata, el petróleo, los metales y las sagradas piedras preciosas se convirtieron en la profunda maldad de algunos, quienes se sienten dueños de todo lo que existe, inclusive de las vidas de los seres humanos más sencillas, que son la inmensa mayoría de oprimidos, marginados y privados de todo tipo de derechos.

Nuestras abuelas y abuelos, nuestros ancestros, visualizaron este tiempo de la humanidad como el “no tiempo”, en donde se da la mayor descomposición humana, que causa tanto dolor y tanto sufrimiento de la madre naturaleza y de las sociedades humanas. El hambre, las diversas enfermedades y guerras prefabricadas, los miedos, las angustias y la soledad, son algunos ejemplos de esta descomposición y desequilibrios de la humanidad.

Ancestros disfrutaron y vivieron la plenitud de la riqueza espiritual y material, viviendo en equilibrio y armonía. Por eso alcanzaron grandes sabidurías, que hasta nuestros días han sido una luz permanente para todas las vidas que coexisten en nuestro planeta. Volver a nuestra madre tierra, volver a los ciclos naturales de nuestra madre naturaleza, no es una tarea fácil, más bien, es una misión que significa una forma de vida, con sencillez que cultiva permanentemente la comunicación con todas las energías que están presentes en nuestra vida y las energías de las vidas que coexisten en nuestro espacio sagrado.

La sencillez y el respeto nos convierten en seres aptos para poder tener un acercamiento real con nuestra madre tierra, y así establecer una nueva relación con ella...El ser humano tendrá que hacer conciencia para que no se llegue a la destrucción total...La destrucción de la sagrada Naturaleza es una evidencia catastrófica de su desconexión con la vida.

Pero el Universo, nos enseña también un camino de la serenidad, la reflexión, la recapacitación y la restitución. Porque las equivocaciones son parte del camino que nos permiten recobrar la ética de la responsabilidad, la libertad y la justicia.

(Menchú, R. & Canil, A. (2005). Cosmovisión maya, plenitud de la vida. Guatemala: PNUD.)

El origen del mundo según los mayas, Cosmogonía

En el Museo Nacional de Antropología se puede encontrar una descripción del origen del mundo según la civilización maya que dice lo siguiente:

Según el *Chilán Balam* de *Chuyamel*, el mundo de los humanos estuvo precedido por la destrucción total del mundo anterior a causa de un repentino diluvio, ocasionado por el enojo de los dioses, cuando se percataron del robo de las insignias de los *Oxlahun Ti-Ku*, o deidades del cielo.

De acuerdo al mito, después de la destrucción del mundo anterior a esta súbita inundación, se plantaron cuatro árboles en las cuatro esquinas del mundo, para que sobre ellos se posaran pájaros divinos de cuatro colores, llamados *yuyum*: amarillo en el sur, blanco en el norte, negro en el oeste y rojo en el este. Al centro se sembró un árbol verde como recuerdo de la destrucción. En cada uno de los cuatro lados del mundo se encontraba una ceiba sagrada, asociada con el color correspondiente considerado árbol de la abundancia que había proporcionado el primer sustento de la humanidad. La cosmovisión maya lo sitúa en el centro mismo del universo, eje que conducía al inframundo por sus raíces, y que se elevaba a los niveles celestes por sus ramas.

Por tal motivo, el universo maya está dividido en cuatro partes y tiene un eje central que une los niveles cósmicos del cielo, la Tierra y el inframundo. Los mayas describen a la superficie terrestre como un cuadrángulo que flota sobre una gran masa de agua que marca la frontera con el inframundo.

Una vez creado el mundo, con sus correspondientes animales y plantas, el primer padre, el creador del hombre *Hunab-Kú*, más que un dios concreto, una deidad abstracta, invisible, tan por encima de los mortales que era casi desconocida por el pueblo y de la cual parece no existía representación conocida; fue el padre *Itzamná*, señor del cielo, el día y la noche, y la primera madre formaron a los hombres con masa de maíz, después de haber fracasado al usar otros materiales. Por ello, los mayas se denominan a sí mismos como “hombres del maíz”.

Deidad maya

Cada día en la vida de un hombre maya, cualquiera que fuera su posición social, estaba rodeado de rituales. La existencia humana estaba llena de simbolismo: la vida de los hombres se equiparaba a la de los dioses; la mayoría tenía un nombre calendárico y se asociaba a diversas deidades en los diferentes ciclos de la vida.

Ante la imposibilidad de explicar las causas que producen los fenómenos naturales, los mayas crearon un mundo imaginario formado por seres sobrenaturales. A ellos se les otorgó el don de crear todo lo que existe: las expresiones materiales y las espirituales. Algunos son polivalentes (poseen aspectos positivos y negativos), multifacéticos (tienen varias advocaciones y se representan de diversas maneras) y poseen en don de la ubicuidad y la omnipresencia (ocupan todos los rumbos y niveles del cosmos).

A principios del siglo XX Paul Schellhas identificó las primeras imágenes de ellos en los códices del Posclásico. Utilizó 15 letras mayúsculas para nombrar a cada uno, de la A

a la P, nomenclatura que aunque modificada aún se utiliza para identificar las imágenes de los principales dioses.

Códices

Según la revista de Arqueología Mexicana en su edición Mundo Maya, los mayas produjeron desde épocas muy tempranas una enorme cantidad de textos jeroglíficos.

Los códices mayas son libros escritos en los cuales plasmaban su cosmovisión, la estructura calendárica, los distintos dioses y rituales asociados a ella, cálculos matemáticos y astronómicos, la estructura religiosa y social, sucesos de la vida diaria, entre otros. Se fabricaban con papel amate o āmatl, piel de venado, tela de algodón tejida en telar de cintura o papel de maguey.

Actualmente sólo se conservan cuatro ejemplos de origen prehispánico, elaborados en el Posclásico Tardío. Los cuatro códices que se conocen como Dresde, París, Madrid y Grolier (nombrados por la ciudad en la que se encuentran actualmente) han sido de invaluable importancia para el conocimiento de la cultura maya.

Es una lástima que estos códices se encuentren fuera de México y que sean sólo cuatro los que se conservan actualmente pues eran muchos más los libros mayas escritos al tiempo de la conquista, pero casi todos fueron destruidos más tarde por conquistadores y sacerdotes. Cabe mencionar que la conquista de la cultura maya se dio 100 años después de la de Tenochtitlán. Esto representa la gran fortaleza de la cultura ante la imposición de los conquistadores.

Glifos

Para plasmar esta información, los mayas desarrollaron un sistema de escritura jeroglífica, una combinación de símbolos y sílabas de palabras completas. Éstos dibujaban en piezas de escultura, arquitectura, alfarería y códices.

Su escritura contiene aproximadamente 800 signos o glifos. Para poder descifrar y entender los significados de los jeroglíficos, los signos se adecuan al idioma codificado en la escritura. La “voz” de los jeroglíficos mayas tiene su raíz en tres idiomas mayas: yucateco, chol y chortí. Debido a la complejidad de los códices se comenzaron a descifrar y leer en su mayoría partir de los años '50.

(Anónimo. (2012). Viviendo el tiempo maya. abril 25, 2017, de Smithsonian Museo Nacional del Indígena Americano Sitio web: <https://maya.nmai.si.edu/es/el-maiz-y-el-tiempo-maya>)

Antecedentes

Análisis de mercado

Los productos van dirigidos al nivel socioeconómico B+ o clase alta alta cuyas características son las siguientes:

Este es el estrato que contiene a la población con el más alto nivel de vida e ingresos del país.

Perfil Educativo y Ocupacional del Jefe de Familia

En este segmento el Jefe de Familia tiene en promedio un nivel educativo de Licenciatura o mayor. Los jefes de familia de nivel AB se desempeñan como grandes o medianos empresarios (en el ramo industrial, comercial y de servicios); como gerentes, directores o destacados profesionistas. Normalmente laboran en importantes empresas del país o bien ejercen independientemente su profesión.

Perfil del Hogar

Los hogares de las personas que pertenecen al nivel AB son casas o departamentos propios de lujo que en su mayoría cuentan con 6 habitaciones o más, dos 2 ó 3 baños completos, el piso de los cuartos es de materiales especializados distintos al cemento y todos los hogares de este nivel, tienen boiler.

En este nivel las amas de casa cuentan con una o más personas a su servicio, ya sean de planta o de entrada por salida.

Los hijos de estas familias asisten a los colegios privados más caros o renombrados del país, o bien a colegios del extranjero.

Artículos que posee

Todos los hogares de nivel AB cuentan con al menos un auto propio, regularmente es del año y algunas veces de lujo o importados, y tienden a cambiar sus autos con periodicidad de aproximadamente dos años. Los autos usualmente están asegurados contra siniestros.

Servicios

En lo que se refiere a servicios bancarios, estas personas poseen al menos una cuenta de cheques (usualmente el jefe de familia), y tiene más de 2 tarjetas de crédito, así como seguros de vida y/o de gastos médicos particulares.

Diversión/Pasatiempos

Las personas de este nivel asisten normalmente a clubes privados. Suelen tener casa de campo o de tiempo compartido. Además, más de la mitad de la gente de nivel alto ha viajado en avión en los últimos 6 meses, y van de vacaciones a lugares turísticos de lujo, visitando al menos una vez al año el extranjero y varias veces el interior de la república. La televisión ocupa parte del tiempo dedicado a los pasatiempos, dedicándole menos de dos horas diarias.

El proyecto está dirigido a mujeres de entre 18 a 35 años de edad. Interesadas por los textiles artesanales mexicanos, así como preocupación por un comercio justo y recíproco entre la marca, el usuario y los artesanos.

Competencia

Las marcas que resultan ser una competencia para el proyecto son diseñadores que utilizan la colaboración con artesanos de alguna cultura indígena, además de técnicas artesanales por ejemplo: Omorika, Lydia Lavin y Denisse Kuri. Sin embargo comparando el producto por su característica multifuncional con el valor agregado de bordados artesanales no existe tal competencia.

Por otro lado, por su característica multifuncional la principal competencia es una tienda que se llama Milles ubicada en Barcelona y Ximena Valero ubicada en Estados Unidos y México.

Propuesta

Con base en la investigación realizada se desarrolla una colección de 4 outfits con un propósito multifuncional inspirados en la cultura maya; principalmente en su cosmogonía y deidades. Los bordados utilizados en los diseños se abstrajeron de símbolos característicos de cuatro grandes dioses mayas: Ixchel, Kin, Yum Kax,y Chaac.

Cada uno se eligió por su simbolismo y características para representar algunas partes de la ideología maya, así como ciertos valores que en conjunto hablan del respeto a la naturaleza.

El proyecto se inspira de la iniciativa social IN LAK'ECH que deriva de la palabra maya que utilizaban cuando se encontraban para saludarse. Ellos pensaban que el reino mineral, vegetal, animal y toda la materia esparcida por el universo a todas las escalas, desde un átomo hasta una galaxia, son seres vivos con una conciencia evolutiva. Ellos decían que cuando los hombres despertemos y nos demos cuenta de ese único organismo gigantesco, todas las relaciones estarán basadas en la tolerancia y la flexibilidad, se acabarán los juicios y los valores morales, pues el hombre, sentirá a los otros hombres, como otra parte de sí mismo.

Cuando se encontraban se saludaban diciendo: "IN LAK'ECH", que significa "yo soy otro tú", a lo que contestaban: "HALA KEN", que significa: "tú eres otro yo".

La iniciativa In Lak 'ech que es un movimiento ciudadano que tiene por objetivo reducir el miedo y la violencia a través de la construcción de una verdadera comunidad que busque la organización, la participación, la expresión, y el trabajo comunitario. Busca poner un alto a la violencia utilizando la fuerza de la paz y la unidad de las personas. Las herramientas que utilizan son el boicot, la protesta y otros medios creativos para inspirar la transformación sin violencia. Es por esto que se decidió utilizar el medio creativo del diseño textil para promover esta iniciativa.

El propósito de cada producto es que; además de contener dibujos inspirados en la cultura maya ,parte de su simbología y significados en cuanto a las deidades y creencias representen la ideología maya respecto al respeto a la naturaleza y hagan un llamado a las personas que tengan contacto con los productos para unirse a la iniciativa.

De igual modo, las prendas cumplen con un propósito multifuncional en el cual pueden ser utilizados como prendas de vestir o, si el usuario lo decide, cada prenda tiene la opción de desprender una parte de ésta para convertirse en una bolsa. De este modo, se ofrece al consumidor dos productos en uno y le otorga a la marca un valor adicional.

Las siluetas de cada diseño están pensadas para ser cómodas y ligeras para la mujer que lo utilice, algunos se inspiraron en ciertos detalles de vestimenta de la cultura maya y otros se basaron en tendencias de moda. Se utilizaron telas neutrales a las cuales se les pudiera aplicar bordados con colores brillantes de modo que no se viera tan decorado o exagerado.

El primer outfit representa una alabanza a la Diosa Ixchel. Consta de un top y un short elaborados con tela rayada (rosa y blanca) de 65% poliéster y 35% algodón. El top

tiene forma rectangular en la parte frontal y se abrocha con cinco botones. La parte trasera del diseño tiene forma triangular simbolizando los taparrabos que utilizaban los gobernantes mayas.

El bordado que se utiliza para el diseño se ubica en la parte trasera del top y en la parte inferior derecha del short. El dibujo del bordado es el glifo con el que se representaba el símbolo Men (águila) que, además de ser uno de los 20 días del calendario maya, es la representación de su dios patrono que es la diosa Ixchel.

Se le conoce como Diosa I, diosa O, se le considera la diosa lunar, hija de Ixchebel Yax e Itzamná; patrona de los oficios característicos de su género: del tejido y los textiles, la medicina, los alumbramientos, la concepción, las aguas, el arcoíris, la pintura la fertilidad de la tierra y la noche y protectora de las artes.

Sus imágenes la muestran como una mujer joven (Luna creciente), o como una anciana (Luna menguante). En algunos mitos actuales mayas se relaciona a las diosas de la Luna con la creación del mundo, durante la cual se originó el tejido.

El glifo se pintó con tres colores: rosa, amarillo y azul maya. El amarillo representa la dualidad de Ixchel con el dios solar K'inich Ajaw.

La dualidad es expresión de pares con cualidades diferentes pero complementarias. El día y la noche son una expresión hermosa de esa complementariedad. Es la convivencia armónica entre distintos. La claridad es el movimiento, la acción, el trabajo, la producción, cultivo de vitalidad. La oscuridad es el reposo, el descanso, el reencuentro, la recuperación. Ambos estados se ceden el paso

el uno al otro, se esperan, se unifican para la realización de la vida. (Menchú, R. & Canil, A. (2005). Cosmovisión maya, plenitud de la vida. Guatemala: PNUD.)

El color rosa se eligió por su relación automática al pensar en una mujer, al ser la única mujer elegida para los diseños se enfatiza el color rosa para distinguirla. Por último, el color azul es el característico “azul maya” que utilizaban en la mayoría de pinturas murales.

El top tiene la opción de desprender la parte trasera y cerrar el cierre de la pieza para así tener una bolsa clutch que se puede utilizar independientemente.

El segundo outfit representa una alabanza al Dios K'inich Ajaw y los 4 rumbos. Consta de un chaleco de manta decorada y un pantalón de mezclilla, ambas de 70% algodón y 30% poliéster. El chaleco tiene un gorro, ajuste holgado y largo hasta la cintura. Está deshilado de la sisa y bajos. El pantalón es un pesquero, tiene pretina con resorte a la cintura, deshilado en bajos (de la misma manta decorada) y detalles en el forro de las bolsas (de la misma manta decorada). El bordado que se utiliza para el diseño se ubica en la parte superior izquierda del chaleco y en la parte izquierda del gorro. El dibujo del bordado es el glifo con el que se representaba el símbolo de 1 kin o 1 día en el calendario maya.

Se le conoce como Dios G, es el dios solar generador del tiempo, la luz, el calor y los cuatro rumbos del universo, el Sol, llamado *K'inich Ajaw* (Señor de Ojo Solar), era tan importante como el dios creador. El símbolo más frecuente para nombrarlo fue la flor cuadripétala del glifo *k'in* (Sol, día, tiempo y fiesta), que hace alusión a los cuatro rumbos del cosmos.

(Noriega, M., & Vela. E. (2012, junio). Mundo maya, Esplendor de una cultura. Arqueología Mexicana, 44, pp.32-85.)

El glifo se pintó con tres colores: amarillo, rojo y naranja. Los colores se eligieron por las distintas manifestaciones del sol durante el día.

El chaleco tiene la opción del gorro y cerrar el cierre de la pieza para así tener una bolsa de mano que se puede utilizar independientemente para complementar el diseño.

El tercer outfit representa una alabanza al Dios Yum Kax, al origen del universo y a los hombres del maíz con el objetivo de representar la igualdad.

Está conformado por una chamarra de mezclilla y un short, ambas de 70% algodón y 30% poliéster. La chamarra tiene detalles de deshilado en la manga y en los bajos. El short es holgado, con pretina a la cintura y deshilado en bajos. El bordado que se utiliza para el diseño se ubica en la parte trasera, en la pieza central de la chamarra y en la parte inferior derecha del short. El dibujo del bordado es el glifo con el que se representaba al dios del maíz, Yum Kax. También conocido como Ah Mun, Yum K'aax o Yum Uil, controlaba el alimento sagrado de los mayas: el maíz. Se le representaba siempre como un joven con deformación craneal portando mazorcas de maíz.

Era el patrono de la labranza y los códices lo presentan ocupado en gran variedad de trabajos agrícolas. Lo mismo que el maíz, tenía muchos enemigos y por su juventud necesitaba de la ayuda de otras deidades, especialmente de Chaac, el dios de la lluvia. Su mayor aliado era el hombre, quienes con sus ritos atraían la lluvia sobre los granos, liberándolos de las malas hierbas y ahuyentando a las plagas.

Entre los mayas de Yucatán se le consideró hijo de Itzamná e Ixchel y vigilante de la selva. Era una deidad benévola, un Dios de la vida, la prosperidad y abundancia.

(Anónimo. (2013). Yum Kax. Dios de la agricultura. mayo 5,2017, de Pueblos originarios Sitio web: <http://pueblosoriginarios.com/meso/maya/maya/yum.html>)

Además de representar el simbolismo de Yum Kax el outfit simboliza la cosmogonía maya en la cual hablaban de que los dioses creadores hicieron al hombre de maíz. También se tomó inspiración de la pintura ubicada en uno de los murales de Cacaxtla en donde se representan cabezas de personajes mayas naciendo de un maíz. Se utiliza esta idea para representar la igualdad e importancia de las personas en una sociedad.

El glifo se pintó con tres colores: verde fuerte, verde claro y beige. Los tonos verdes se eligieron para representar la fertilidad de la tierra y la milpa y el maíz tierno. El tono beige se eligió por el color natural del maíz en las siembras.

La chamarra tiene la opción de desprender por dentro una pieza rectangular, que al unirla con cierre, se obtiene una bolsa clutch.

Por último, el cuarto outfit representa una alabanza al dios Chaac. Consta de un vestido azul rey de tela 100% poliéster .El vestido es recto, tiene un resorte en la parte del pecho y una pieza con otra tela en la parte superior (arriba del resorte del pecho) con holanes alrededor del cuello, de hombro a hombro. El bordado que se utiliza para el diseño se ubica en la parte superior central del vestido y en la parte inferior derecha. El

dibujo del bordado es el glifo con el que se representaba *Mak* el símbolo de las fiestas en honor a Chaac e Itzamnaaj.

Chaac es el dios de la lluvia, del trueno y del relámpago, se relaciona con la producción agrícola. Dada la escasez de agua y su importancia para el cultivo del maíz, Chaac era uno de los dioses más venerados por los mayas.

El dios de la lluvia está representado en los códices con una larga nariz y dos colmillos enrollados que le salen de la boca hacia abajo.

El adorno que lleva en la cabeza es generalmente una faja anudada y el jeroglífico de su nombre tiene un ojo que, en el Códice Tro-Cortesiano, toma forma de T.

Se ha sugerido que este elemento representa lágrimas que brotan del ojo, pudiendo simbolizar la lluvia y, por consiguiente, la fertilidad.

(González, A. (septiembre 8,2012). Chaac, el dios de la lluvia. mayo 4,2017, de Diario de Yucatán Sitio web: <http://yucatan.com.mx/editoriales/chaac-el-dios-de-la-lluvia>)

El glifo se pintó con tres colores: azul maya, azul oscuro y verde claro. Los colores azul se eligieron por los distintos tonos que se observan en cenotes y representaciones de agua, así como los que se ven en pinturas murales de la cultura. El color verde claro se eligió por la complementariedad con Yum Kax y los cultivos de maíz.

El vestido tiene la opción de desprender la parte superior del vestido para cerrar el cierre de la pieza y así tener una bolsa de mano.

Es importante mencionar que el glifo que fue utilizado para cada bordado fue extraído de libros y revistas de simbología maya cuyas representaciones varían de lugar en lugar pues el glifo se compara con la escritura con letras de hoy en día en la que cada persona escribe de forma singular y única por lo que ninguna representación es igual.

Por otro lado, se hizo la sintetización del símbolo de cada dios representado en códices o escultura ya que por cuestiones de costo y tiempo, era complicado hacer dibujos tan elaborados por lo que se eligió usar estos glifos para representarlos.

La idea del proyecto es que cada producto tenga una etiqueta que de una breve explicación de la cultura maya, así como la simbología y valores de cada dios. De este modo, además de ofrecer un producto de calidad se está educando a la sociedad con una nueva forma de ver la vida y para que se unan al movimiento.

Board



Pantone 16-4134 TP Azul alegre
Pantone 18-4051 TP Azul fuerte
Pantone 18-4027 TP Azul plenilunio
Pantone 16-6127 TP Verde olmo claro
Pantone 14-0445 TP Hierbas dulces
Pantone 13-0746 TP Maiz de indias
Pantone 15-1263 TP Luz de otoño
Pantone 18-1662 TP Llama escarlata
Pantone 17-1930 TP Rosa camelia
Pantone 12-1006 TP Perla crema
Pantone 19-4205 TP Fantasma

Bocetos









Fichas técnicas



 DANIELLE	Marca: Danielle Estatus: MAYA Género: Dama División: Moda y accesorios	MAYA2017CO-001 Descripción de la tela: A: Mezclilla- 70% CO, 30% POL B: Manta- 100% CO	Temporada: Primavera/Verano 2017 Maquilador: Danielle Lugar ubicación: Setubal # 4, San Pedro Cholula. Estatus de la muestra: Prototipo Diseñador Técnico: Daniela Reyes García	





05/04/2017 08:00 pm

TRAZO PLANO

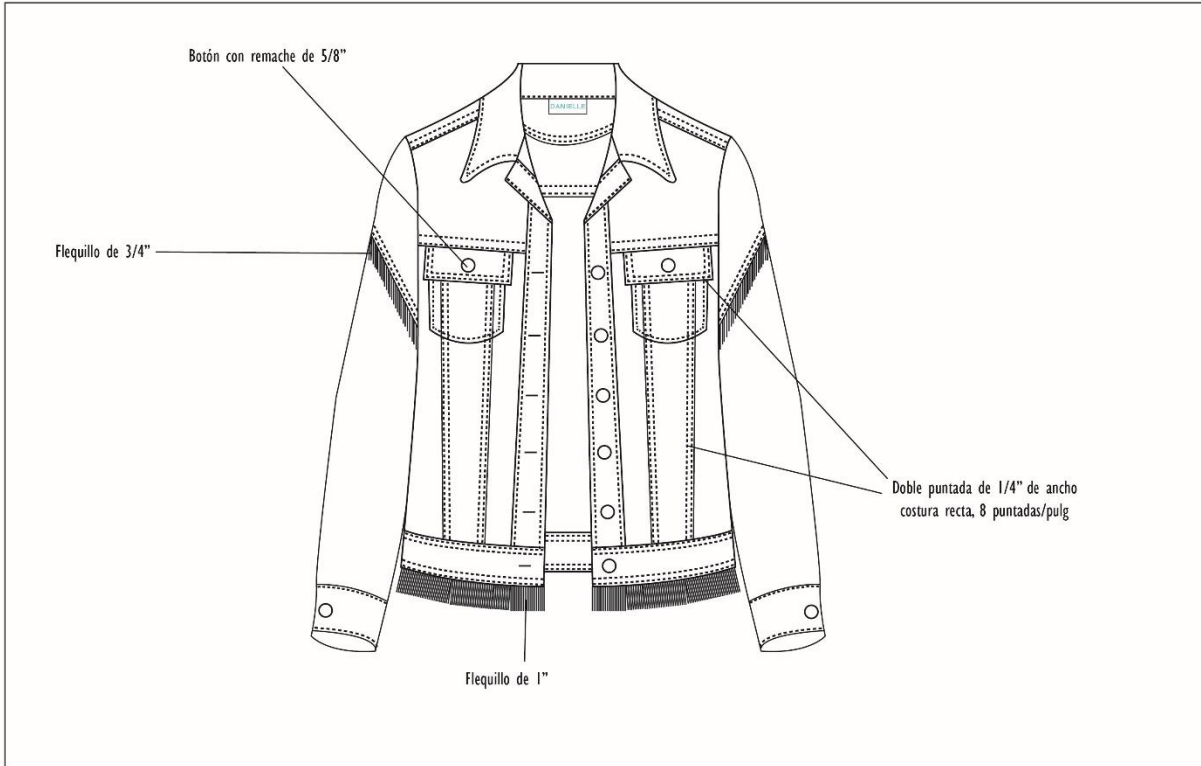

Página 1 de 7

	Marca: Danielle Estatus: MAYA Género: Dama División: Moda y accesorios	MAYA2017CO-001 Descripción de la tela: A: Mezclilla- 70% CO, 30% POL B: Manta- 100% CO	Temporada: Primavera/Verano 2017 Maquilador: Danielle Lugar ubicación: Setubal # 4, San Pedro Cholula. Estatus de la muestra: Prototipo Diseñador Técnico: Daniela Reyes García	



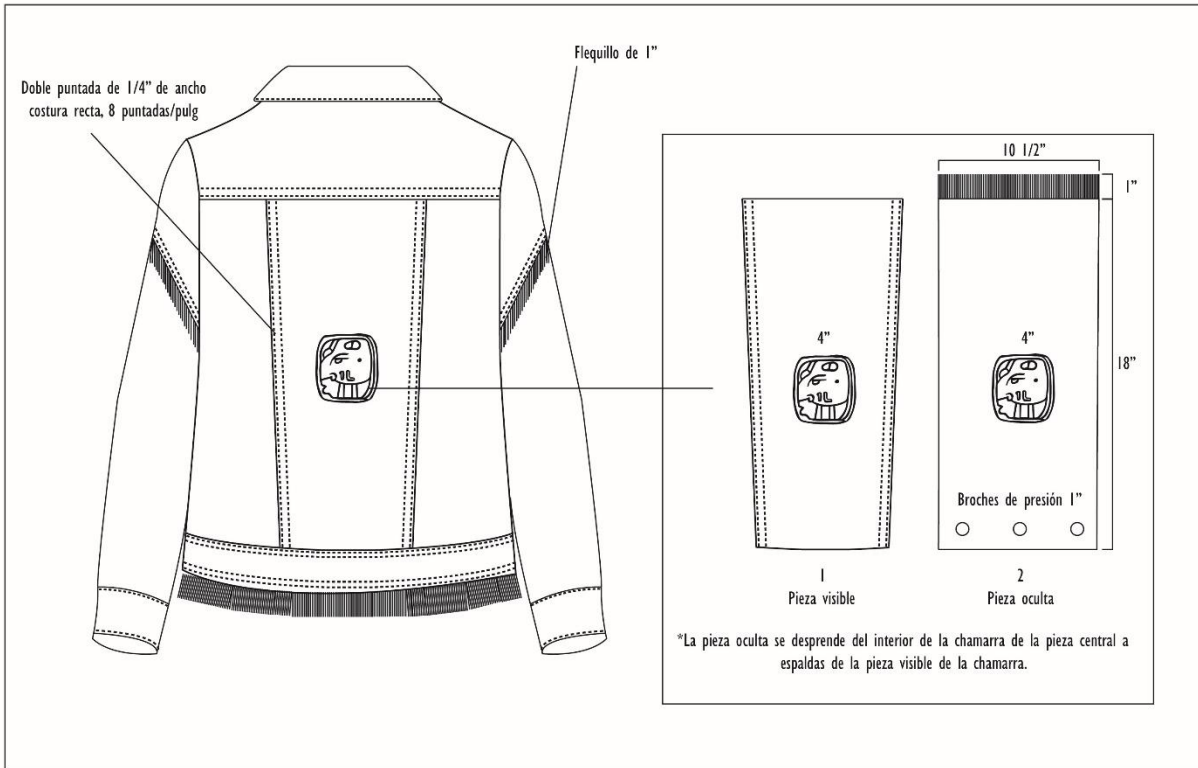

	Marca: Danielle Estatus: MAYA Género: Dama División: Moda y accesorios	MAYA2017CO-001 Descripción de la tela: A: Mezclilla- 70% CO, 30% POL B: Manta- 100% CO	Temporada: Primavera/Verano 2017 Maquilador: Danielle Lugar ubicación: Setubal # 4, San Pedro Cholula. Estatus de la muestra: Prototipo Diseñador Técnico: Daniela Reyes García	
---	---	---	---	---

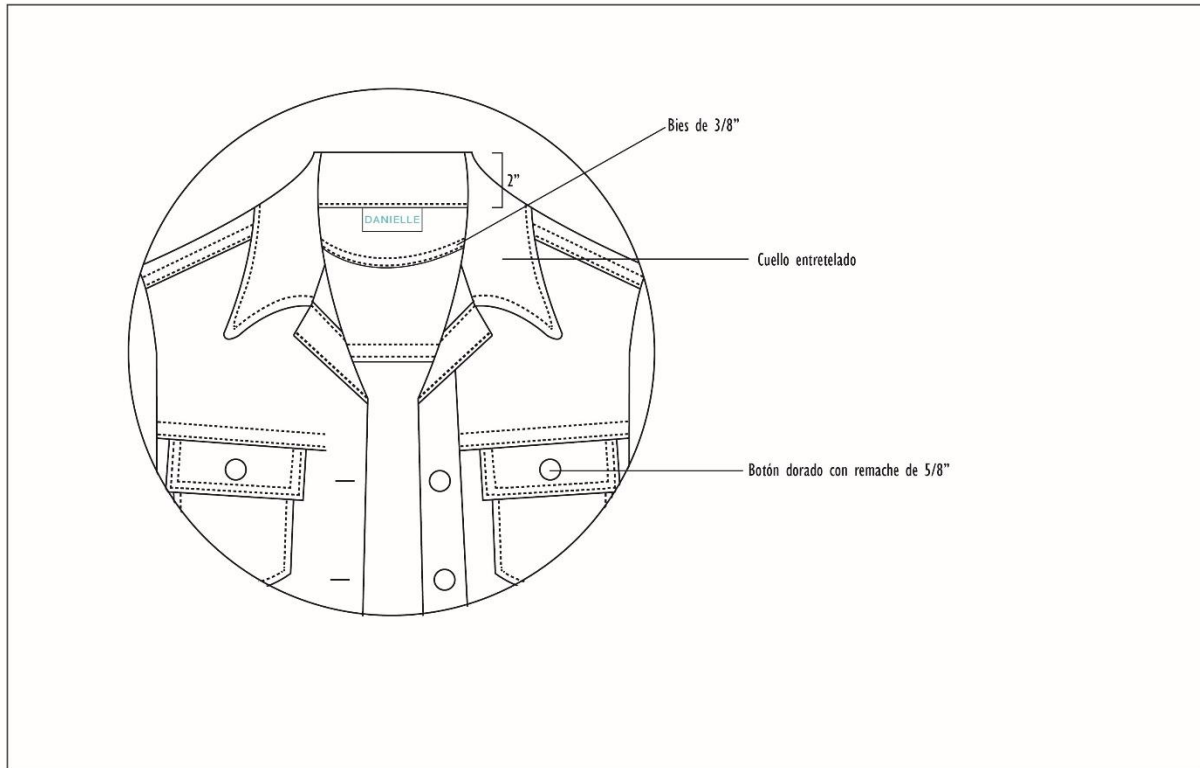

	Marca: Danielle Estatus: MAYA Género: Dama División: Moda y accesorios	MAYA2017CO-001 Descripción de la tela: A: Mezchilla- 70% CO, 30% POL B: Manta- 100% CO	Temporada: Primavera/Verano 2017 Maquilador: Danielle Lugar ubicación: Setubal # 4, San Pedro Cholula. Estatus de la muestra: Prototipo Diseñador Técnico: Daniela Reyes García	



	Marca: Danielle Estatus: MAYA Género: Dama División: Moda y accesorios	MAYA2017CO-001 Descripción de la tela: A: Mezchilla- 70% CO, 30% POL B: Manta- 100% CO	Temporada: Primavera/Verano 2017 Maquilador: Danielle Lugar ubicación: Setubal # 4, San Pedro Cholula. Estatus de la muestra: Prototipo Diseñador Técnico: Daniela Reyes García	
---	---	---	---	---



Dimensiones del gráfico: 3 1/2" x 3 1/2"

Hilos para bordado





Pantone 12-1006 TP
Perla crema



Pantone 14-0445 TP
Hierbas dulces



Pantone 16-6127 TP
Verde olmo claro



	Marca: Danielle Estatus: MAYA Género: Dama División: Moda y accesorios	MAYA2017CO-001 Descripción de la tela: A: Mezchilla- 70% CO, 30% POL B: Manta- 100% CO	Temporada: Primavera/Verano 2017 Maquilador: Danielle Lugar ubicación: Setubal # 4, San Pedro Cholula. Estatus de la muestra: Prototipo Diseñador Técnico: Daniela Reyes García	



05/04/2017 08:00 pm

LAYOUT

Página 6 de 7

	Marca: Danielle Estatus: MAYA Género: Dama División: Moda y accesorios	MAYA2017CO-001 Descripción de la tela: A: Mezclilla- 70% CO, 30% POL B: Manta- 100% CO	Temporada: Primavera/Verano 2017 Maquilador: Danielle Lugar ubicación: Setubal # 4, San Pedro Cholula. Estatus de la muestra: Prototipo Diseñador Técnico: Daniela Reyes García	

TELA	LOCALIZACIÓN	USO	CANTIDAD	COMENTARIOS
Mezclilla	A	Chamarra	2 m	
Flequillo de manta decorada	B	Chamarra	0.25 m	Se deshila 1" de la tela de manta
AVÍOS	LOCALIZACIÓN	USO	CANTIDAD	COMENTARIOS
Botón dorado con remache de 5/8"		Chamarra	7 u	
HILOS	LOCALIZACIÓN	USO	CANTIDAD	COMENTARIOS
Hilo 100% poliéster		Ensamble chamarra	3 piezas	

Costos

1.- Costo unitario de producción de vestido azul			
	Requerimiento	Costo unitario	Total
Materia prima			
Tela poliéster azul rey	2 m	\$48	\$96
Tela bordada azul rey	1 m	\$60	\$60
Cierres	2 u	\$5	\$10
Bordado 5 cm	1 u	\$100	\$100
Bordado 10 cm	1 u	\$100	\$100
Ponchado	0.5 u	\$250	\$125
Broches	6 u	\$1.25	\$7.50
Resorte	70 cm	\$4	\$2.80
Mano de obra directa(MOD)			
Confección		\$800	\$800
Gastos indirectos de fabricación(GIF)			
Gasolina	1/7 de tanque	\$500	\$71.43
Hilo		\$5	\$5
		Costo unitario	\$1,378
		Utilidad bruta	40%
		Precio de venta	\$1,928.82

2.- Costo unitario de producción de chamarra mezclilla			
	Requerimiento	Costo unitario	Total
Materia prima			
Tela mezclilla	2 m	\$50	\$100
Tela manta decorada (deshilada)	25 cm	\$43	\$11
Cierres	2 u	\$5	\$10
Bordado 10 cm	2 u	\$100	\$200
Ponchado	1 u	\$250	\$83.33
Broches	6 u	\$1.25	\$7.50
Mano de obra directa(MOD)			
Confección		\$650	\$650
Gastos indirectos de fabricación(GIF)			
Gasolina	1/7 de tanque	\$500	\$71.43
Hilo		\$5	\$5
		Costo unitario	\$1,138
		Utilidad neta	40%
		Precio de venta	\$1,593.22

3.- Costo unitario de producción de Short de Manta			
	Requerimiento	Costo unitario	Total
Materia prima			
Tela manta decorada	1 m	\$43	\$43
Resorte	85 cm	\$4	\$3
Bordado 10 cm	1 u	\$100	\$100
Ponchado	1 u	\$250	\$83.33
Botón	1 u	\$10.00	\$10.00
Cierre	1 u	\$5	\$5.00
Mano de obra directa(MOD)			
Confección		\$650	\$650
Gastos indirectos de fabricación(GIF)			
Gasolina	1/7 de tanque	\$500	\$71.43
Hilo		\$5	\$5
		Costo unitario	\$966.16
		Utilidad neta	40%
		Precio de venta	\$1,352.63

4.- Costo unitario de producción de Chaleco de Manta			
	Requerimiento	Costo unitario	Total
Materia prima			
Tela manta decorada	2 m	\$43	\$86
Tela Forro	.5 m	\$20	\$10
Bordado 10 cm	1 u	\$100	\$100
Bordado 5 cm	1 u	\$100	\$100
Ponchado	1 u	\$250	\$125.00
Broche	6 u	\$1.25	\$7.50
Cierre	2 u	\$25	\$50.00
Mano de obra directa(MOD)			
Confección		\$500	\$500
Gastos indirectos de fabricación(GIF)			
Gasolina	1/7 de tanque	\$500	\$71.43
Hilo		\$5	\$5
		Costo unitario	\$1,054.93
		Utilidad neta	40%
		Precio de venta	\$1,476.90

5.- Costo unitario de producción de pescador de mezclilla			
	Requerimiento	Costo unitario	Total
Materia prima			
Tela mezclilla	2 m	\$50	\$100
Tela manta decorada (deshilada)	25 cm	\$43	\$11
Cierre	1 u	\$5	\$5
Botón	1 u	\$10	\$10.00
Resorte	85 cm	\$4	\$3
Mano de obra directa(MOD)			
Confección		\$500	\$500
Gastos indirectos de fabricación(GIF)			
Gasolina	1/7 de tanque	\$500	\$71.43
Hilo		\$5	\$5
		Costo unitario	\$706
		Utilidad neta	40%
		Precio de venta	\$987.81

6.- Costo unitario de producción de Short Rosa			
	Requerimiento	Costo unitario	Total
Materia prima			
Tela Mil Rayas Rosa	1.5 m	\$78	\$117
Resorte	85 cm	\$4	\$3
Bordado 10 cm	1 u	\$100	\$100
Ponchado	1 u	\$250	\$125.00
Botón	1 u	\$10.00	\$10.00
Cierre	1 u	\$5	\$5.00
Mano de obra directa(MOD)			
Confección		\$500	\$500
Gastos indirectos de fabricación(GIF)			
Gasolina	1/7 de tanque	\$500	\$71.43
Hilo		\$5	\$5
		Costo unitario	\$931.83
		Utilidad neta	40%
		Precio de venta	\$1,304.56

7.- Costo unitario de producción de Crop Top Rosa			
	Requerimiento	Costo unitario	Total
Materia prima			
Tela Mil Rayas Rosa	1 m	\$78	\$78
Tela Forro	1 m	\$20	\$20
Bordado 7 cm	1 u	\$100	\$100
Ponchado	1 u	\$250	\$125.00
Broches	4 u	\$1.25	\$5.00
Cierre	2 u	\$25	\$50.00
Mano de obra directa(MOD)			
Confección		\$500	\$500
Gastos indirectos de fabricación(GIF)			
Gasolina	1/7 de tanque	\$500	\$71.43
Hilo		\$5	\$5
		Costo unitario	\$949.43
		Utilidad neta	40%
		Precio de venta	\$1,329.20

Puntos de venta

Los productos serán ofrecidos al mercado a través de tiendas multimarca ubicadas en Puebla, Ciudad de México y Barcelona.

En Puebla y en la Ciudad de México se venderá en Bazares temporales, así como en tiendas multimarca como Entre Telares y Origami.

Según la revista In Style Madrid y Barcelona son las ciudades en las que más comercios de tiendas multimarca se encuentran. En ellos compran prendas y accesorios de distintas marcas con diferentes estilos sin moverse de un local a otro. Sin duda, esto representa una gran ventaja que aporta comodidad y ahorra tiempo a sus clientes; características que hoy en día, con el ritmo frenético que guía sus vidas. Por otro lado, estos locales permiten probar ropa de estilos y diseñadores muy diferentes viendo cómo quedaría un outfit al unir las diferentes prendas; lo cual no se puede conseguir en tiendas que ofrecen una sola marca. Por ello, se distribuirán los productos en tiendas multimarca en Barcelona como: Tomates Fritos y Karina Salazar. Para poder vender los productos en Barcelona se hace el envío desde México por paquetería. La entrega va de 3 a 5 días y el costo se eleva 200 pesos por prenda, si tomamos en cuenta un envío de 40 cm x 40 cm con un peso de 10 kg que serían aproximadamente 15 prendas.

Además se pondrán a la venta por medio de la página web de la marca en dónde el cliente podrá elegir la prenda que deseé y se le envíe a su lugar de origen pues según

el periódico El Universal 60% de las latinas que compran en Linio son *millennials*, destacando el rango de 25 a 34 años de edad, que concentra el 42% de las compradoras.

Por otro lado, un estudio realizado por Privalia; la principal tienda de moda online en España, asegura que el 81,1% de las mujeres compra moda a través de internet.

Resultados del proyecto

A partir de la implementación del proyecto al mercado meta, se obtuvieron los siguientes resultados:

1. El concepto multifuncional en la colección fue significativo e interesante para personas que tuvieron contacto con el producto, entre ellos: modelos, fotógrafo, maquillista, staff, etc. (15 personas).
2. El proyecto causó impacto por su significado y simbología.
3. A pesar de la falta de bordado a mano, el proyecto abrió la puerta para futuras colaboraciones con los artesanos. El proceso no sólo concretó la producción de prendas con valor cultural, también estableció valiosas y estrechas relaciones entre todos los involucrados.
4. Se realizó un pago justo a los artesanos y la persona encargada de confeccionar las prendas.

Se afirma que el proyecto fue exitoso al ser una alternativa potencial para resolver el problema de pérdida de valores y deshumanización de las personas utilizando como herramienta la educación, difusión y consciencia.

A pesar de ser un proyecto prototipo que aún debe probarse y evaluarse en el mercado para después comercializarse tuvo críticas positivas de parte de quién conoció el proyecto antes de presentarse.

Por último, logró establecer estrechas relaciones con todas las personas involucradas en él (fotógrafo, maquillista, modelos, camarógrafo, artesanos, modista, etc.)

Conclusión personal

Este proyecto es una excelente oportunidad para utilizar las habilidades y conocimientos que he adquirido a lo largo de la carrera tanto en mi experiencia profesional como en mi vida diaria, entre ellos: planeación, investigación, jerarquización, organización, síntesis y representación gráfica, creatividad, resolución de problemas, responsabilidad, dedicación, eficiencia, diseño y producción.

Al ser un proyecto colectivo existieron algunas problemáticas, entre ellas: organizar a todos los involucrados, supervisar el trabajo y corregir detalles.

De igual forma, fue complejo seleccionar y sintetizar la información recabada en la investigación de campo, libros, revistas y web ya que la historia de la civilización maya contiene demasiada información e incluso no se ha terminado de descifrar. Por consiguiente, resultó ser un problema elegir el tema de inspiración de la colección entre toda la información.

El proyecto se plantea para trabajar a la par con los artesanos el bordado a mano, sin embargo, fue complicado por cuestiones de tiempo y costo. Además, me topé con la

sorpresa de que la primera organización con la que quería trabajar no conocía nada de la simbología maya a pesar de pertenecer a una zona maya de Chiapas. Se tuvo que plasmar la simbología de los dioses de manera sintetizada y se realizó el prototipo en bordado industrial. Esto me hizo darme cuenta que muchos artesanos tienen la tradición de realizar estas artesanías y lo consideran parte importante de su identidad pero no todos están familiarizados con el significado o el porqué de los trabajos artesanales.

Mi fortuna fue que conocí un grupo de artesanos de Tlaxcala quienes me apoyaron con los bordados que necesitaba y entregaron a tiempo. Con esto, conocí más de la cultura de Puebla y Tlaxcala, además de personas apasionadas por lo que hacen y con los brazos abiertos y la apertura para trabajar con nuevas propuestas.

En conclusión estoy muy satisfecha con los resultados del proyecto. Considero que es un proyecto que aún necesita pulirse con más tiempo, sin embargo, es un buen inicio para la marca personal que planeo desarrollar. Es una buena opción para crear una nueva oportunidad de mercado y utilizar el diseño textil como herramienta para transmitir cultura hacia las personas.

Referencias

Marcia. (2012). IN LAK'ECH – HALA KEN . Saludo Maya. marzo 17, 2017, de Luz arcoiris Sitio web: <https://luzarcoiris.wordpress.com/2012/10/12/in-lakech-hala-ken-saludo-maya/>

Ferrando, L. & Romé, A. (2016). Las mejores tiendas multimarca españolas. marzo 21, 2017 , de InSyle Sitio web: http://www.instyle.es/moda/las-mejores-tiendas-multimarca-espanolas_34963

Nelly Gutiérrez Solana. Códices de México: historia e interpretación de los grandes libros pintados prehispánicos. Panorama Editorial, 1992

Anónimo. (2016). Nivel socioeconómico A/B (Clase rica). mayo 6, 2017, de Economía Sitio web: http://www.economia.com.mx/nivel_socioeconomico_ab_clase_rica.htm

Monell, A. (2016). Los hombres compran más on line, pero las mujeres les pisan los talones. abril 14, 2017, de La Vanguardia Sitio web:

<https://www.iriworldwide.com/IRI/media/IRI-Clients/Compra-mujer-hombre-a-traves-de-internet.pdf>

Inlak´ech. (2016). Compromiso por La Paz. marzo 13, 2017, de Inlak´ech por la Paz A.C. Sitio web: <http://inlakech.mx/>

(Salcedo, G. (2012). El ojo de los dioses, el despertar maya. México: Ediciones B México, S.A. de C.V.p.19)

(Noriega, M., & Vela. E. (2012, junio). Mundo maya, Esplendor de una cultura. Arqueología Mexicana, 44, pp.32-85.)

(Menchú, R. & Canil, A. (2005). Cosmovisión maya, plenitud de la vida. Guatemala: PNUD.)

(Anónimo. (2012). Viviendo el tiempo maya. abril 25, 2017, de Smithsonian Museo Nacional del Indígena Americano Sitio web: <https://maya.nmai.si.edu/es/el-maiz-y-el-tiempo-maya>)

(Anónimo. (2013). Yum Kax. Dios de la agricultura. mayo 5,2017, de Pueblos originarios Sitio web: <http://pueblosoriginarios.com/meso/maya/maya/yum.html>)

(González, A. (septiembre 8,2012). Chaac, el dios de la lluvia. mayo 4,2017, de Diario de Yucatán Sitio web: <http://yucatan.com.mx/editoriales/chaac-el-dios-de-la-lluvia>)