

Centro de Rehabilitación Zooterapéutico Veracruz

Igartua Martínez, Diego

2021-05-06

<https://hdl.handle.net/20.500.11777/5671>

<http://repositorio.iberopuebla.mx/licencia.pdf>

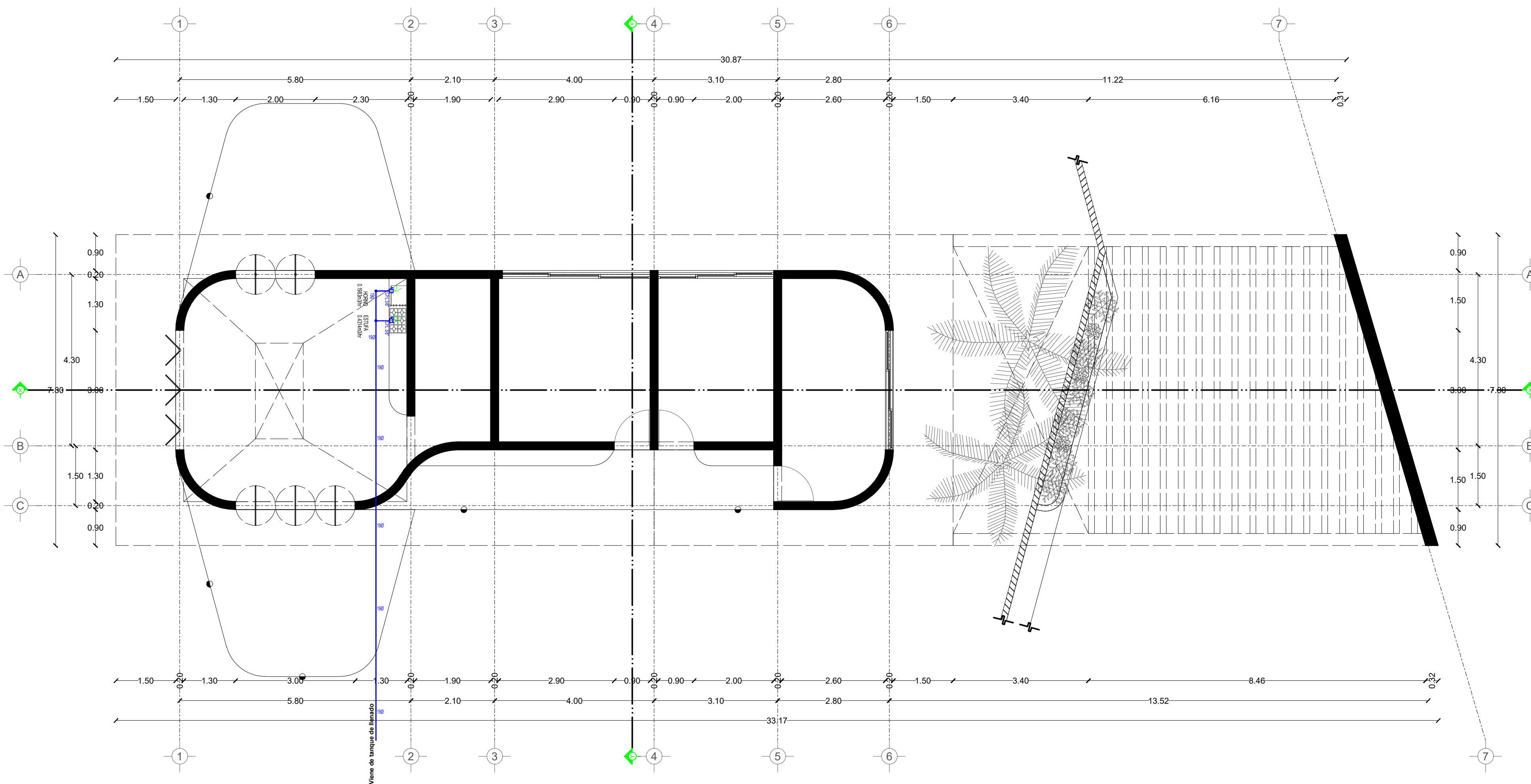

Planta Módulo de cafetería y consultorios

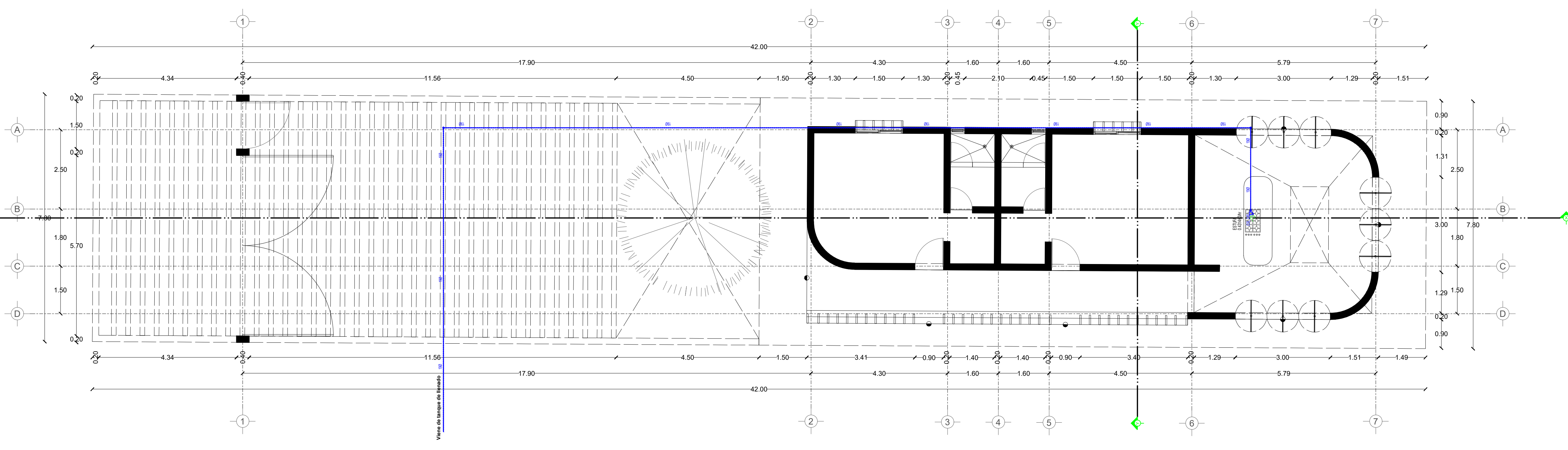

Planta Módulo de viviendas de voluntarios

SIMBOLOGÍA

- TUBERÍA DE COBRE TIPO L MCA. NACOBRE CON SOLDADURA 50-50 EN UNIONES. DIÁMETRO INDICADO EN mm. TUBERÍA DE BAJA PRESIÓN.
- TUBERÍA DE COBRE TIPO L MCA. NACOBRE CON SOLDADURA 50-50 EN UNIONES. DIÁMETRO INDICADO EN mm. TUBERÍA DE ALTA PRESIÓN.
- VÁLVULA DE ESFERA PARA GAS MCA. IUSA
- VÁLVULA DE ALIVIO MCA. IUSA
- VÁLVULA DE GLOBO CMS
- TUERCA UNIÓN
- REGULADOR DE BAJA PRESIÓN, IUSA HARPER 2403-C2, DE PRIMERA ETAPA. CON SALIDA DE 1/2"
- VÁLVULA DOBLE CHECK - ACOPLADOR LÍQUIDO MCA. IUSA
- TANQUE ESTACIONARIO DE 300 lt



TABLA DE ÁREAS GENERAL		
Espacios:	M2	%
Superficie total del predio	Total area of the property	28.030,33 m ² 100 %
Total superficie de desplantas	Total area of construction	3.279,79 m ² 11,70 %
Superficie total de Área Libre	Free area	24.750,54 m ² 88,30 %
Área libre para actividades	Free area for activities	12.013,21 m ² 42,85 %
Área de recuperación ecológica	Ecological recovery areas	9.485,55 m ² 33,87 %
M2 totales de construcción	Total M2 of construction	3.279,79 m ² 11,70 %

PLANTA BAJA		
M2 totales de construcción PB	Ground floor total M2 of construction	2011,64 m ² 7,1766 %
M2 totales de área libre PB	Ground floor free area	6412,96 m ² 22,87% %

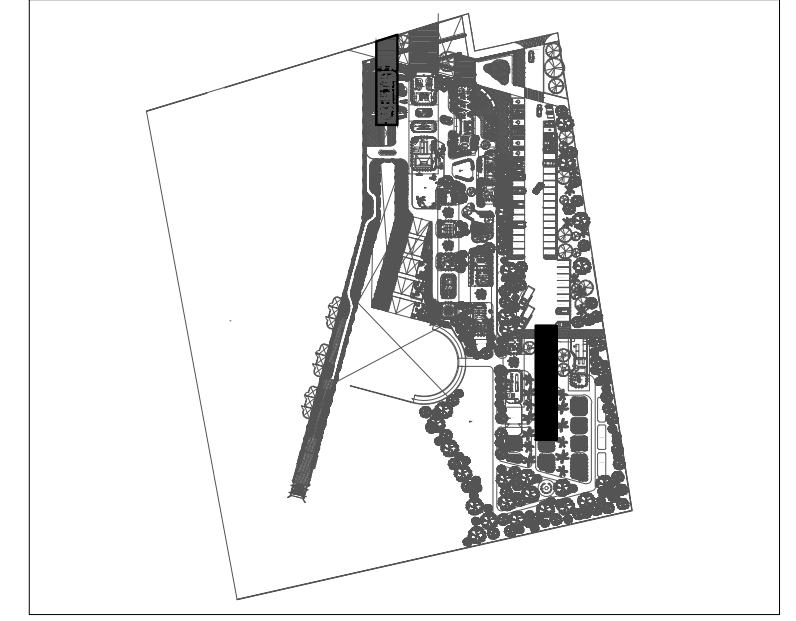

CONSULTORIOS Y CAFETERÍA		
Consultorio 01	Doctor's Office 01	16,58 m ²
Consultorio 02	Doctor's Office 02	13,95 m ²
Consultorio 03	Doctor's Office 03	18,00 m ²
Bodega cafetería	Coffee Storage	9,66 m ²
Preparación y área de comensales	Preparation and diner area	34,07 m ²
Terraza cafetería	Coffee Terrace	38,02 m ²
Circulaciones techadas y voladas	Circulations and roofed areas	33,52 m ²

VIVIENDAS VOLUNTARIOS		
Dormitorio hombres	Men's dormitory	26,46 m ²
Dormitorio mujeres	Women's dormitory	27,04 m ²
Zona común de voluntarios	Volunteer common area	35,02 m ²
Circulaciones techadas y voladas	Circulations and roofed areas	75,28 m ²

PROYECTO	CENTRO DE ZOOTERAPIA DEL MANGLAR (C.Z.M.) Centro de Rehabilitación terapéutica con apoyo de Terapias Asistidas con Animales (TAA)
USO	HABITACIONAL <input type="checkbox"/> SERVICIOS <input checked="" type="checkbox"/> COMERCIAL <input type="checkbox"/> INDUSTRIAL <input type="checkbox"/>

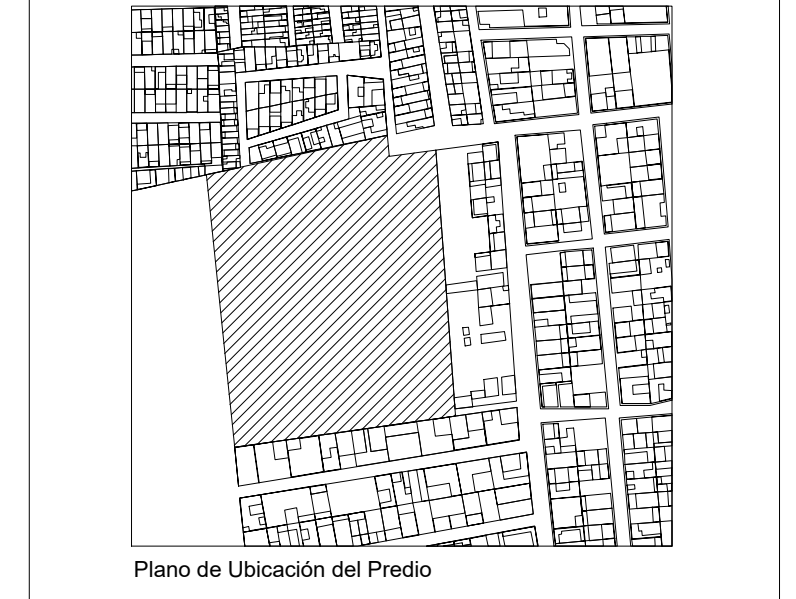

UBICACIÓN Calle de Las Flores, esquina con Calle Erizo, s.n. Colonia El Morro, Boca del Río, Veracruz.

DIBUJO	DIEGO IGARTUA MARTINEZ Área de Síntesis y Evaluación III Universidad Iberoamericana Puebla
PROP.	-
TEL PROP.	2227 89 42 69
FECHA	30 . 11 . 2022

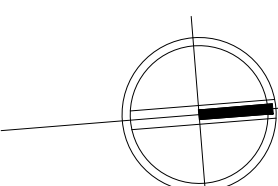

NORTE

IG-02

Esc 1:75

PLANO INSTALACIONES GAS
MÓDULOS CONSULTORIOS Y VIVIENDA VOLUNTARIOS

DETALLE PARA TOMA DE LLENADO-PLANTA

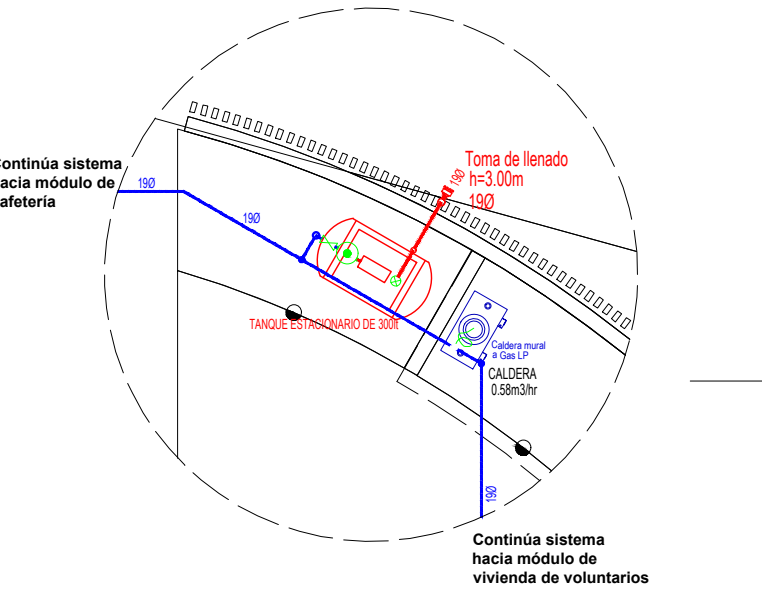

DETALLE PARA LLENADO DE RECIPIENTE

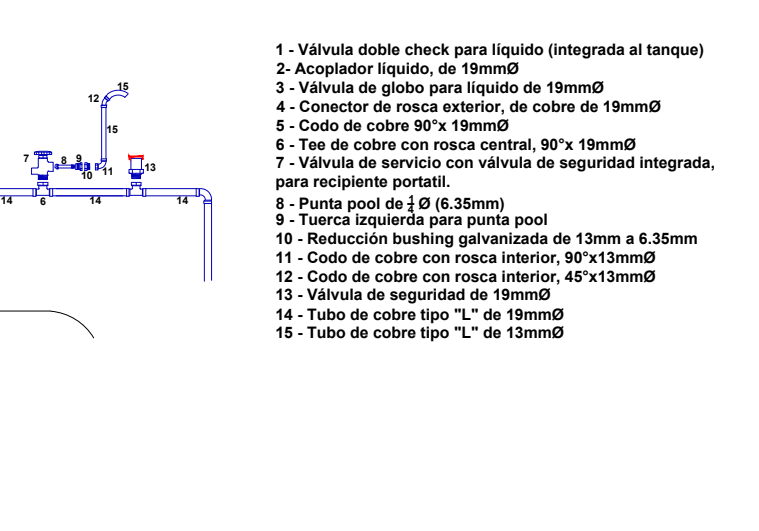

DETALLE PARA LA TOMA DE LA LÍNEA DE LLENADO

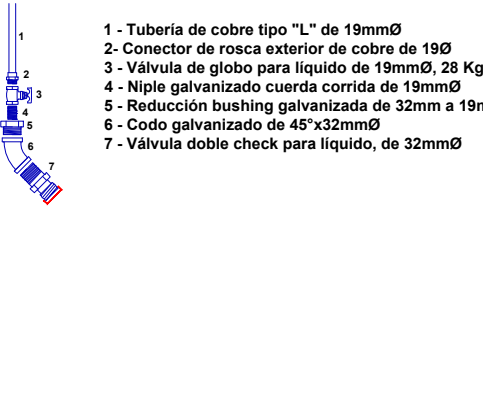

DETALLE DE CONEXIÓN A EQUIPO

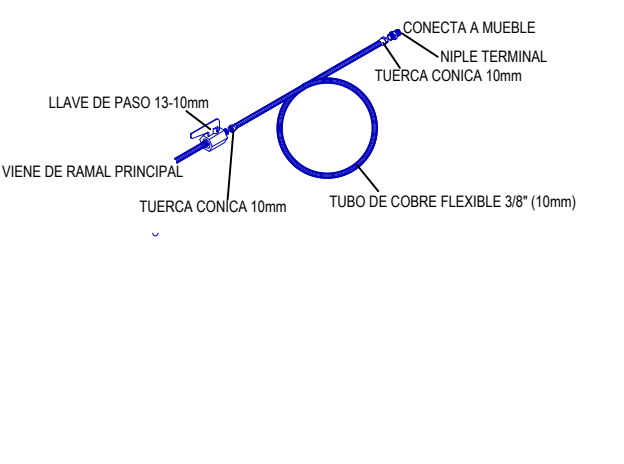

Detalle encamisado de tubería oculta en piso

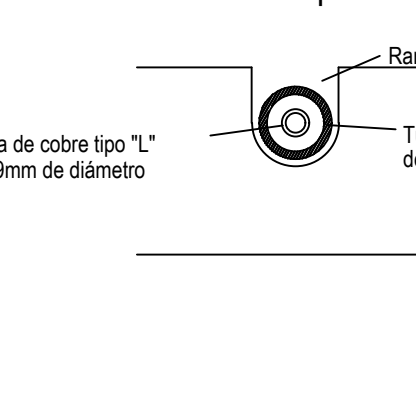

Detalle del encamisado en instalaciones ocultas en piso

